

VIVAX

Made for you

LED TV-32LE117T2S2
LED TV-32LE118T2S2

HU

Használati utasítás

Fletë garancioni / Szervízközpont



Tartalomjegyzék

Üdvözljük	3
Fontos Biztonsági Instrukciók	5
Telepítés	11
Telepítés Állványra	11
Telepítés Falra	12
TV Eleje	14
Vezérlőpanel	15
Antenna és Tápcsatlakozás	15
TV Hátlujja	16
Csatlakozások	16
Távírányító	19
Elemek helyezése az irányítóba	21
Csatlakoztatási Utasítások	21
A távírányító használata	22
Alapfunkciók	24
Bemeneti Forrás Kiválasztása	24
Telepítés Első Alkalommal	25
Főmenü Kezelése	26
Csatorna Menü	26
Kép Menü	31
Hang Menü	33
Idő Menü	35
Zárolási Menü	36
Hotel Mód	38
Beállítási Menü	39
Média Kezelése	42
Fénykép Menü	42
Zene Menü	42
Film Menü	43
Szöveg Menü	44
Egyéb Információk	45
Hibaelhárítás	46
Műszaki adatok	49
A Felesleges Elektromos és Elektronikus Berendezésektől Való Megszabadulás	50
EU–Megfelelőségi Nyilatkozat	50
Termék Adatlap	50
Jótállási Nyilatkozat (a Kézikönyv végén)	

ÜDVÖZÖLJÜK

Ez a készülék megfelel a legmagasabb színvonalnak, az innovatív technológiáknak és a magas felhasználói kényelemnek.



Ezzel a TV-vel gyorsan és egyszerűen végezhet el mindent, a nappalija kényelmében.



Médialejátszó - érje el zenéit, képeit és videóit az Ön hálózatról vagy USB adathordozójáról és játssa le őket közvetlenül a TV-jén.



Most már minden egy távirányítóval működik. Csatlakoztassa a TV-t közvetlenül földi antennához, műholdas antennához vagy kábelhez, és élvezze a magas minőségű tartalmakat veszteség nélkül

A Tartozékok

A doboz kinyitásakor és a gép telepítésekor győződjön meg róla, hogy minden szükséges tartozék meg van:

- Felhasználói kézikönyv jótállási nyilatkozattal
- Távirányító
- Elemek x2
- Csavarok az állványhoz

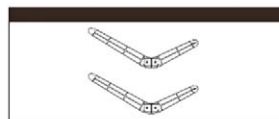
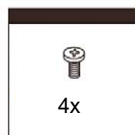
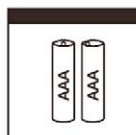

A képek csak tájékoztató jellegűek



A nyílhegygel ellátott villámszimbólum egy egyenlő oldalú háromszögben, veszélyes feszültség jelenlétére figyelmezteti a felhasználót, ami nincs elszigetelve a terméken belül, és ami elég erős lehet ahhoz, hogy az, áramütés kockázatát képezze.



A csomagolásban található dokumentumban, egy egyenlő oldalú háromszögben lévő felkiáltójel, fontos működtetési instrukciókra és karbantartási módokra hívja fel a felhasználó figyelmét.



VIGYÁZAT



ÁRAMÜTÉS VESZÉLYE NE NYISSA KI

Ne nyissa fel a hátlapot. A felhasználónak semmilyen körülmények között sem szabad, hogy a TV-készülék belsejébe belenyúljon. Csakis a gyártó műszaki szakemberei jogosultak belenyúlni.



A fő dugó, leválasztó eszközként szolgál, a leválasztó eszköznek üzembesz állapokban kell maradnia.



Az elem helytelen cseréje veszélyhez vezethet, beleértve másik hasonló vagy azonos típusú elemeknek a cseréjét is. Ne tegye ki az elemeket hőnek, például napnak vagy tűznek, vagy valami hasonlóknak.



A készülékre nem szabad folyadékot csepegtetni és permetezni, és nem lehet folyadékkal töltött tárgyak alá helyezni.

Kérjük, olvassa el a TV-készülékre vonatkozó alábbi biztosítékokat és tartsa emlékeztében őket a későbbi hivatkozásokhoz. Mindig kövesse a televízió feltüntetett összes figyelmeztetést és utasítást.

FONTOS BIZTONSÁGI UTASÍTÁSOK

- 1. Olvassa el, jegyezze meg, és kövesse az összes utasítást.**

Olvassa el a TV-készülékkel kapcsolatos összes biztonsági intézkedést és műveletet. Jegyezze meg őket jól a jövőbeni hivatkozásokhoz. Kövesse az összes műveletet és utasítást.
FIGYELEM: A csökkent fizikai, idegrendszeri vagy mentális hiányosságokkal rendelkező személyek esetében (beleértve a gyermekeket), akik nem rendelkeznek a készülék biztonságos használatával kapcsolatos tapasztalattal és / vagy ismeretekkel, az elektromos eszközök felügyelet nélküli használata nem megengedhető!
- 2. Hallgasson a Figyelmeztetésekre**

Tartsa be a figyelmeztetéseket, melyek a készüléken és a használati utasításokban vannak.
- 3. Tisztítás**

Tisztítás előtt húzza ki a TV-t a fali konnektorból. Ne használjon folyékony, súroló vagy aeroszolos tisztítószereket. A tisztítók maradandóan károsíthatják a készülék házát és a képernyőt. A tisztításhoz puha, nedvesített rongyot használjon.
- 4. Tartozékok és Felszerelések**

Soha ne adjon hozzá semmilyen tartozékot és / vagy felszerelést a gyártó jóváhagyása nélkül, mivel az efféle kiegészítések tüzet, áramütést vagy más személyi sérülést okozhatnak.
- 5. Víz és Nedvesség**

A készüléket ne tegye ki vízcseppeknek, és ne helyezzen rá folyadékkal töltött tárgyakat, például vázákat.
- 6. Elhelyezés**

Ne tegye a TV-t instabil kocsira, állványra vagy asztalra. A tévékészülék instabil alagra való helyezése miatt a TV-készülék leeshet, súlyos személyi sérüléseket okozhat, valamint a TV-készülék is károsulhat. Csak a gyártó vagy az eladó által ajánlott kerek tartót, állványt, tartókonzolt vagy asztalt használjon.
- 7. Szellőztetés**

A készülék házán lévő rések és nyílások biztosítják a TV-készülék szellőzését és a megbízható működését és megvédik a túlmelegedéstől. Ne takarja le a szellőzőnyílásokat a készülék házán, és soha ne tegye a készüléket zárt térbe, például beépített

szekrénybe, hacsak nincs megfelelő szellőzés. Hagyjon legalább 10 cm-es rést az egész készülék körül.

8. Áramellátás

Ezt a TV-t csak olyan típusú áramellátással lehet üzemeltetni, ami a jelölő címkén fel van tüntetve. Ha nem biztos benne, hogy milyen típusú tápellátás van az otthonához biztosítva, forduljon a készülék forgalmazójához vagy a helyi energiaszolgáltatóhoz.

9. Földelés vagy Polarizáció



Az ezzel a jelzéssel ellátott TV-n polarizált váltakozó áramú csatlakozó van. A készülék kettős szigeteléssel rendelkezik (II. Osztályú védelem), és nincs szükség további földelésre. Ne menjen szembe a polarizált csatlakozó biztonsági céljával. Ahhoz, hogy van-e szüksége földelő csatlakozójazatra, ellenőrizze a készülék hátsó oldalán található adattáblát.

10. Villámlás

Ennek a TV-nek a további védelméhez, húzza ki a fali konnektorból és húzza ki az antennát vagy a kábelrendszert elektromos vihar esetén, vagy ha felügyelet nélkül fog maradni és hosszabb ideig nem fogják használni. Ez megvédi a TV-készüléket a villámlás és a túlfeszültség okozta károktól.

11. Tápvezetékek és Antennakábelek

Külső antennarendszernek nem szabad felső áramvezetékek vagy elektromos fénynek vagy másnak az áramkörei közelében lennie, vagy olyan helyeken, ahol elektromos vezetékekbe vagy áramkörökbe kerülhet. Külső antennarendszer telepítésének a helyét rendkívül óvatosan kell kiválasztani, hogy ne érhesen hozzá az ilyen vezetékekhez vagy áramkörökhöz, mivel az érintkezésük végzetes lehet.

12. Túlterhelés

Ne terhelje túl a fali konnektorokat és a hosszabbító kábeleket, mivel ez tüzet vagy áramütést okozhat.

13. Tárgyak és Folyadékok Bejutása

Soha ne tegyen semmilyen tárgyat a TV-be a nyílásain keresztül, mivel azok veszélyes feszültségpontokhoz érhetnek vagy alkatrészeket zárhatnak rövidre, és ezek tüzet vagy áramütést okozhatnak. Soha ne öntsön semmilyen folyadékot a TV-re vagy a TV belsejébe.

14. Kültéri Antenna Földelése

Ha egy külső antenna vagy kábelrendszer van csatlakoztatva a TV-hez, tegyen róla, hogy az antenna vagy a kábelrendszer földelt legyen úgy, hogy védelmet nyújtson a feszültség hullámok és a

felgyülemllett statikus töltések ellen. Az Egyesült Államok Nemzeti Elektronikus Kódexének (NEC) 810-es szakasza, ANSI/NFPA 70-1984 tájékoztatást nyújt az árbocnak és a tartószerkezetnek a megfelelő földeléséről, a bemeneti vezetéknek egy antenna-kisütőegységre való földeléséről, a földelő elektródákkal való csatlakozásról és a földelő elektródákhoz szükséges követelményekről.

15. Szervizelés

Ne kísérelje meg a TV-készülék javítását, mivel a burkolatok felnyitása vagy eltávolítása veszélyes feszültségnek vagy más veszélyeknek teheti ki Önt. Az összes szükséges javítással forduljon szakképzett szerelőkhöz.

16. Szervizt Igénylő Kár

Húzza ki a TV-készüléket a fali konnektorból, és a következő esetekben forduljon szakképzett szerelőhöz:

- Ha a tápkábel vagy a dugó sérült.
- Ha a TV-re folyadék ömlött vagy valamilyen tárgy esett bele.
- Ha a TV-t eső vagy víz érte.
- Ha a televízió rendellenesen működik a használati utasítás betartása ellenére is. Csak azokat a beállításokat változtassa meg, amelyek a használati utasításban szerepelnek, mert az egyéb beállítások nem megfelelő beállítása kárt okozhat, és gyakran szakképzett szakembernek a hosszadalmas munkájára van szükség ahhoz, hogy a TV normál működése helyreálljon.
- Ha a TV-készülék leesett vagy ha a burkolat megsérült.

17. Cserealkatrészek

Ha pótalkatrészekre van szükség, győződjön meg arról, hogy a szerelő a gyártó által meghatározott alkatrészeket használta vagy arról, hogy az alkatrészek az eredeti alkatrészekkel azonos tulajdonságokkal rendelkeznek. Az alkatrészek nem megengedhető helyettesítése tüzet, áramütést vagy más veszélyeket eredményezhet.

18. Biztonsági Ellenőrzés

A TV-készülék javításának befejezése után kérje meg a szerelőt, hogy végezzen biztonsági ellenőrzéseket annak megállapítására, hogy a TV biztonságosan működik.

19. Hő



A terméknek távol kell lennie olyan hőforrásoktól, mint a radiátorok, fűtőnyílások, kályhák és más olyan dolgoktól (beleértve az erősítőket is), amelyek hőt termelnek.

A TV-t nem szabad nyílt láng és intenzív hőforrás közelébe rakni.

20. Fülhallgató használata - Figyelem



A fülhallgatók és fejhallgatók túlzott hangnyomása halláskárosodást okozhat. Ha a fülében bármilyen zavart vagy fülszengést tapasztal, hagyja abba a fejhallgató vagy a fülhallgató használatát. A halláskárosodás elkerülése érdekében ne használjon

nagy hangerőt hosszú ideig.

21. **A Tápkábelnek és a Dugónak** könnyen hozzáférhetőnek kell lennie. Ne tegyen TV-t vagy bútorokat a tápkábelre. Egy sérült tápkábel vagy dugó tüzet vagy áramütést okozhat. Ne hajlítsa meg és ne nyomja össze a tápkábelt. A TV elhúzásához a konnektor elől, húzza ki az áramból és vegye magához a dugót. Soha se húzza a tápkábelt. Soha ne érintse meg a tápkábelt / dugót nedves kézzel, mert rövidzárlatot vagy áramütést okozhat. Soha ne kössön csomót a kábelre, és ne kösse össze más kábelekkel
22. Az otthoni használatra alkalmas és a 7 kg-nál nehezebb, nem a padlón álló televíziók telepítéséhez vagy használatához járó utasításoknak, a következő információkat vagy azokkal egyenértékű adatokat kell tartalmaznia:

FIGYELEM

Soha ne helyezzen tévékészüléket instabil helyre. A tévékészülék leeshet, ami súlyos személyi sérülést vagy halált okozhat. Sok sérülés - különösen a gyermekek megsérülése - egyszerű óvintézkedésekkel elkerülhető, mint például:

- A tévékészülék gyártója által ajánlott szekrények vagy állványok használata.
- Csak az olyan bútoroknak a használata, amelyek biztonságosan tartani tudják a tévékészüléket.
- Annak biztosítása, hogy a tévékészülék a tartó bútor szélén ne nyúljon túl.
- Ha a tévékészüléket nem helyezik magas bútorra (például faliszekrényre vagy könyvespolcra) anélkül, hogy mind a bútort, mind a tévékészüléket megfelelően biztosították volna. -Ha nem helyezik a tévékészüléket ruhára vagy más anyagra, amely a

tévékészülék és a tartó bútor között helyezkedik el.

- A gyerekek felvilágosítása arról, hogy mik a veszélyei annak, ha a bútorokra felmásznak azért, hogy elérjék a tévékészüléket vagy annak vezérlését.

Akkor is a fenti megfontolásokat kell alkalmazni, ha a meglévő tévékészüléke egy költözés után új helyre kerül.

- 23.** Ez a készülék nem a csökkent fizikai, érzékelési vagy szellemi képességekkel rendelkező személyek (ideértve a gyerekeket is), illetve a készülék használatához tapasztalatlan és felkészületlen személyek számára van, hacsak nincs valaki, aki felügyeli őket és aki felelősséget vállal a biztonságukért.

A gyerekek nem mindig ismerik fel megfelelően a lehetséges veszélyhelyzeteket.

Az elemek lenyelése végzetes lehet. Az elemeket tartsa kisgyermekektől távol. Ha az elemet lenyelik, kérjen azonnal orvosi segítséget.

A csomagolóeszközöket és a védőtasakokat gyermekektől tartsa távol. Ezek a dolgok fulladásra adhatnak lehetőséget.

LED Panel

A termék előállításához használt anyagok törékeny elemekből állnak. Ezért a termék tönkremehet, ha leesik vagy eldőli. A LED panel a csúcstechnológiáknak a terméke, és nagyon részletes képeket nyújt. Időnként néhány inaktív képpont jelenik meg a képernyőn kék, zöld vagy piros színben. Ez nem befolyásolja a termék teljesítményét.

A TV-készülék Elhelyezése

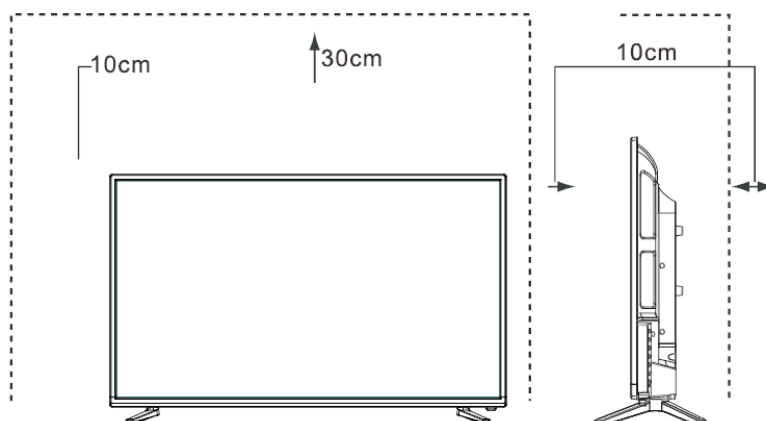

Helyezze a TV-készüléket szilárd és sík felületre, és hagyjon legalább 10 cm-es helyet a készülék körül és 30 cm-t a készülék tetejétől a falig.

ÁLLVÁNY-TELEPÍTÉS

Megjegyzések

- A TV-képernyő nagyon törékeny, és az alapállvány eltávolításakor mindig védeni kell. Ügyeljen arra, hogy ne hogy hozzáérjen valami kemény vagy éles tárgyhoz, vagy olyan dologhoz, ami megkarcolhatja vagy megsértheti a képernyőt. SOHA NE gyakoroljon nyomást a TV elejére, mert a képernyő megrepedhet.
- Asztali használat esetén a TV-t a mellékelt állványhoz kell csatlakoztatni, úgy ahogy ezen az oldalon látható.
- A termékképek csak tájékoztató jellegűek, a tényleges termék megjelenése eltérő lehet

FIGYELMEZTETÉS! Állvány vagy fali tartókonzol felszerelése előtt feltétlenül húzza ki a hálózati tápkábelt.

VIGYÁZAT!

Óvatosan helyezze a TV-készüléket képernyővel lefelé egy puha, párnázott felületre, hogy megakadályozza a tévékészülék sérülését vagy a képernyő karcosodását.

A felszerelés lépéseinek végrehajtásához kövesse az alábbi ábrákat és szöveges utasításokat:

1. Csatlakoztassa az állványt a TV-készülékhez a képen látható módon.
2. Használja a csavarokat az állvány szoros rögzítéséhez.

24"

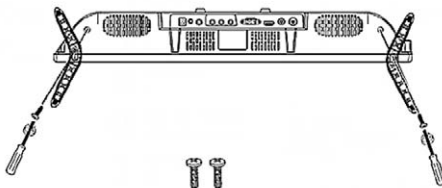

32"

40"

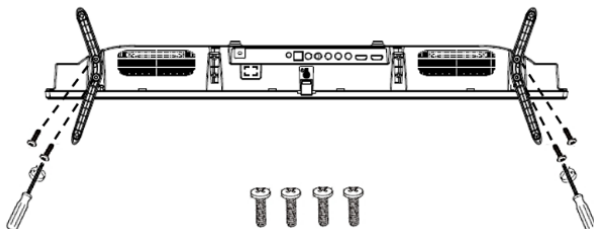

FALI TARTÓ TELEPÍTÉSE

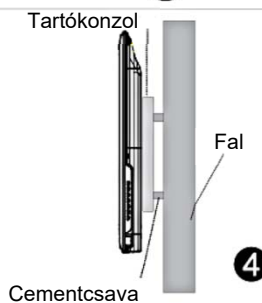
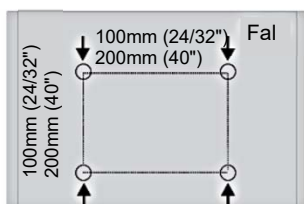
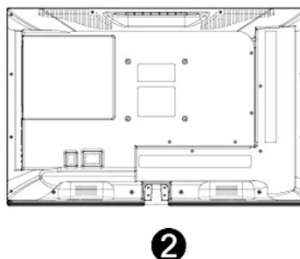
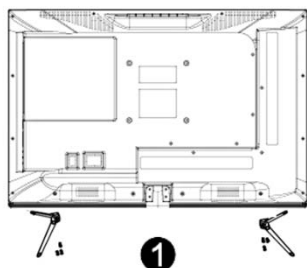

- Távolítsa el az állványt, mielőtt a TV-készüléket a fali tartóra szereli.
- Ha a TV-t mennyezetre vagy ferde falra szereli, az leeshet és súlyos sérülést okozhat. Használjon szabványosan jóváhagyott fali tartót, és forduljon a helyi forgalmazóhoz vagy szakképzett személyhez.
- A sérülések elkerülése érdekében, a TV-t biztonságosan kell rögzíteni a padlóhoz/falhoz, a felszereléshez szükséges utasításoknak megfelelően.
- Használja a specifikációknak megfelelő csavarokat és falra szerelhető rögzítőket.
- A konzol és tartó rész opcionális alkatrészek, és nem tartoznak a tartozékok közé.
- A képek csak tájékoztató jellegűek. A felszereléshez kövesse a fali tartókonzolhoz mellékelt utasításokat.

TV ELEJE

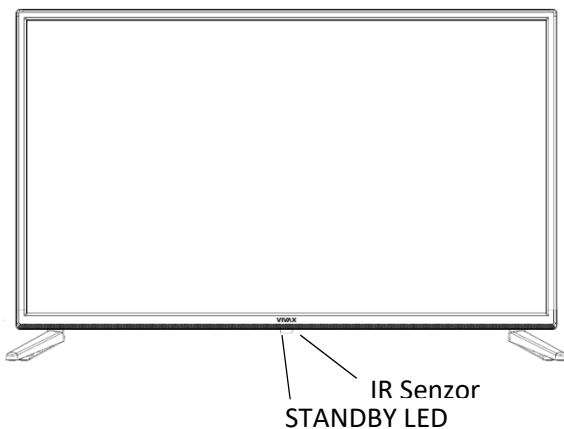

		Leírás
1	IR Távérzékelő	A távoli jeleket fogadja a távirányítóból. Ne helyezzen semmit se az érzékelő közelébe, mivel a működésére hatással lehet.
2	Távoli Kijelző	Készenléti állapotban piros szín világít.

MEGJEGYZÉS

A Kép Csak Tájékoztató Jellemű.

A TV-készülék bekapcsolásához több másodperc szükséges a program betöltése miatt.

Ne kapcsolja ki hirtelen a TV-készüléket, mert az a TV-készülék rendellenes működését okozhatja.

VEZÉRLŐPANEL

Megjelenítés / A parancs kikapcsolása a kijelzőn:

A parancs kijelzőn történő megjelenítéséhez nyomja meg a készülék alján található gombot.

A kijelzőn meg fog jelenni a parancs, ahogy az az ábrán is látható. (1. kép). Inaktivitásnál a megjelenítés 5 mp elteltével automatikusan el fog tűnni.

A parancs kiválasztása:

A gombot röviden lenyomva, körben kiválasztható minden egyes parancs.

A kiválasztott parancs aktiválása:

Az aktivációs gombot hosszan lenyomva aktiválhatja a kiválasztott funkciót vagy a menübe történő belépést.

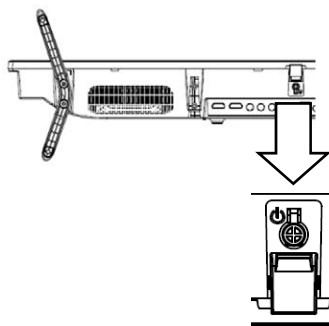

Kép 1



Bekapcsolás / Kikapcsolás
(Készenlét)



Menü



Források listája (Source)



CH +/- , Menü: Menüben belüli navigáció



VOL +/-, Menü: A kiválasztott opció megváltoztatása

ANTENNA- ÉS TÁPCSATLAKOZÁS

1. Csatlakoztassa az antennakábelt a hátsó panelnél lévő bemeneti csatlakozóba és a fali antenna aljzatba.
2. Csatlakoztassa DC dugja be "DC IN a hálózati dugót a fali konnektorba.

24"

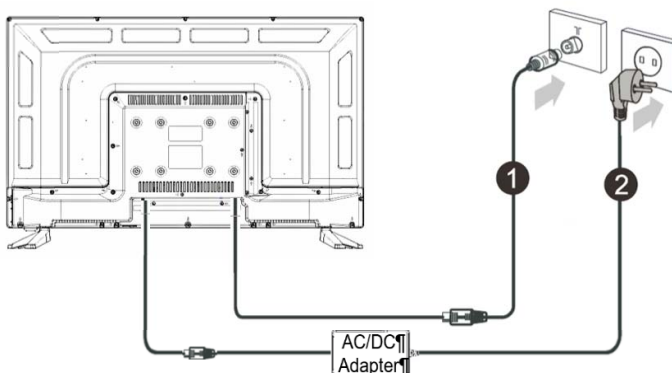

32"
40"

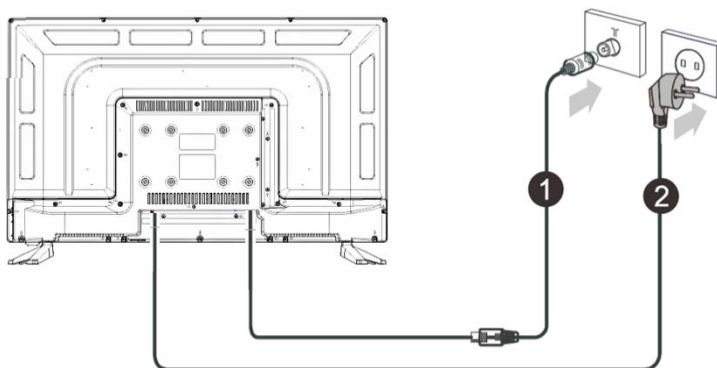

3. Csatlakoztassa az antennakábelt a hátlapon lévő antenna bemeneti csatlakozóhoz és a fali antennaaljzathoz.

4. Csatlakoztassa a tápkábelt a fali aljzatba.

TV Hátoldala

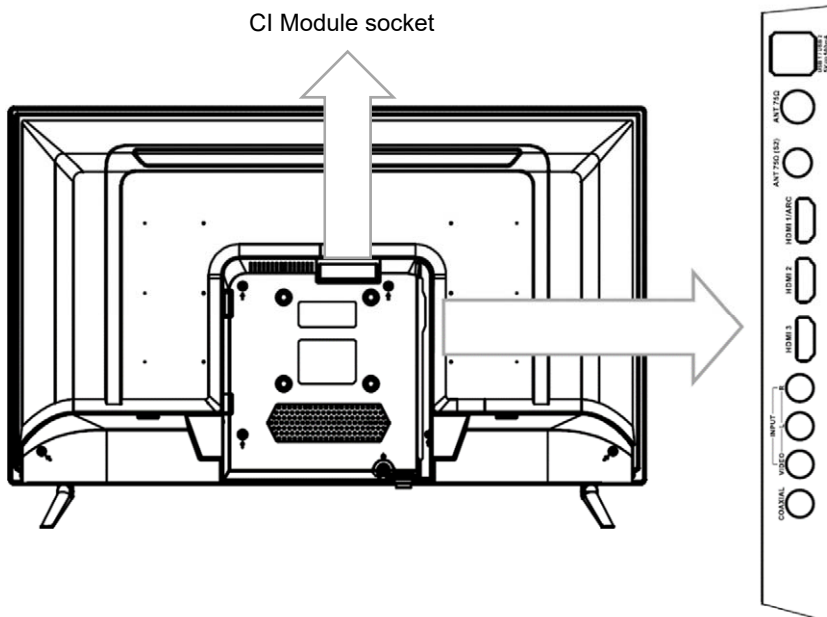

MEGJEGYZÉS

A Kép Csak Tájékoztató Jellegű.

Ellenőrizze a csatlakozódugókat, helyzet és típus szempontjából, mielőtt bármit is csatlakoztatna. A laza csatlakozások problémákat okozhatnak a képen vagy a színeken. Győződjön meg arról, hogy minden csatlakozás szoros és biztos.

Nem minden A/V eszköz képes TV-hez csatlakozni, kérjük olvassa el az A/V készülék felhasználói kézikönyvét, hogy a kompatibilitásról és a csatlakoztatási módról tájékozódjon. Külső berendezés csatlakoztatása előtt, húzza ki a hálózati dugót a fali aljzatból. Ez áramütést is okozhat.

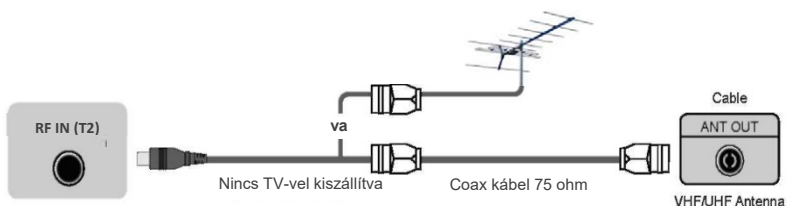
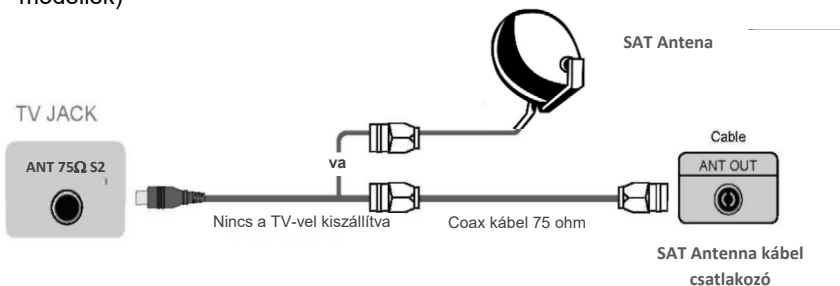
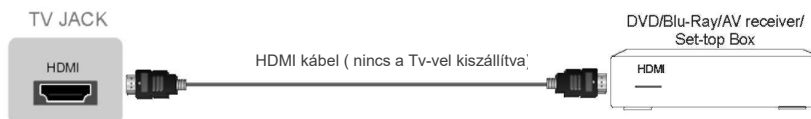
▶ CSATLAKOZÁSOK**▶ ANT 75Ω Csatlakozás (DVB-T2) kültéri VHF/UHF antennához vagy kábelhez****▶ ANT 75Ω (S2) Csatlakozás (DVB-S2) kültéri műholdas antennához vagy szatellithez. Kábelcsatlakozás. (opció, csak műholdas tunerrel rendelkező modellek)****▶ HDMI1, HDMI2 Digitális csatlakozás**

HDMI kábel csatlakoztatása egy külső A/V berendezésből.

Egyes készülékek beállításaiban - mint a DVD-lejátszók - HDMI jelet kell beállítani kimenetként.

Kérjük, ennek elmagyarázását keresse a készülék felhasználói kézikönyvében. Kérjük, vegye figyelembe, hogy a HDMI-csatlakozó video- és hangjeleket is közvetít, audio kábel csatlakoztatása nem szükséges.

- Nyomja meg a **[SOURCE]** gombot, és amikor megjelenik a bemeneti források listája, használja a **[▲/▼]** gombokat az **[HDMI]** forrás kiválasztásához, majd nyomja meg az **[ENTER]** gombot a csatlakoztatáshoz

► USB

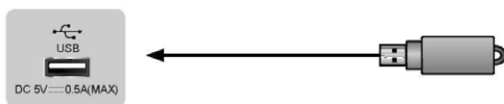

USB-eszközök csatlakoztatásával, mint a merevlemezek, a pendriveok és a digitális fényképezőgépek, fényképeket böngészhet, zenét hallgathat és felvett filmeket nézhet meg. Ugyanakkor a frissítés is egyszerű dolog, mindössze csak be kell dugni hozzá egy frissítőfájlokat tartalmazó USB tárolót, azonos interfészbe.

MEGJEGYZÉS

- Merevlemez vagy USB hub csatlakoztatásakor, mindig csatlakoztassa a csatlakoztatott eszköz hálózati adapterét az áramellátáshoz. A teljes áramfelvétel túllépése kárt okozhat. A maximális áramfelvétel 500mA.
- A különálló, nem szabványos, nagy kapacitású külső merevlemez esetében, ha az impulzus árama meghaladja az 500mA-t vagy ha azzal egyenlő, az a TV-készülék újraindulását vagy önzárolását okozhatja. Tehát a TV nem támogatja azt.
- Az USB-port 5 V-os feszültséget támogat.
- A merevlemez tárhelyének maximálisan támogatott mérete 1T.
- Ha egy DTV-program videó-folyamat szeretné lejátszani, az USB-tárolóeszköz átviteli sebessége nem lehet kevesebb, mint 5 MB/s.

► DIGITÁLIS KOAXIÁLIS HANGKIMENET

Csatlakozás külső digitális audioeszközhöz.

Mielőtt egy digitális hangrendszert csatlakoztatna az SPDIF DIGITAL AUDIO aljzathoz, csökkentse a TV és a hangrendszer hangerejét, hogy ne növekedjen meg hirtelen a hangerő.

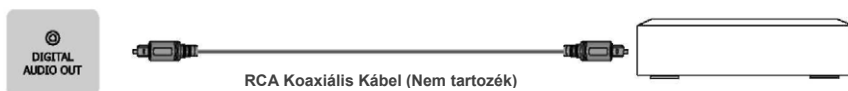

► KÖZÖS INTERFÉSZ

Helyezze be a CI modult, hogy nézhetővé váljanak a kódolt szolgáltatások, például a fizetős tv-csatornák vagy egyes HD-csatornák

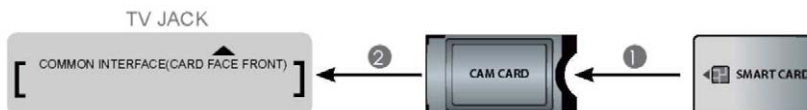

MEGJEGYZÉS

- A CI modul behelyezése/eltávolítása előtt győződjön meg arról, hogy a TV ki van kapcsolva. Ezután helyezze be a CI kártyát a CI modulba a Szolgáltató utasításainak megfelelően.
- Ne helyezze be vagy távolítsa el többször egymás után a Közös Hozzáférési Modult (Common Access Module), mert ez károsíthatja az interfészt és meghibásodást okozhat.
- CI modult és kártyát a nézni kívánt csatornák szolgáltatójától kell szereznie.
- Helyezze be a CI modult a SmartCard-dal, a modulon és a SmartCard-on jelzett irányban.
- A CI egyes országokban és régiókban nincs támogatva; a márkakereskedésnél érdeklődjön erről.

► AV BEMENET

Külső A/V eszközből kivezetett kompozit kábel csatlakoztatása.

Külső A/V készülék kompozit videó/audió csatlakozóinak és a TV csatlakozóinak összecsatlakoztatásához, használja az audió és videó kábeleket. (Videó = sárga, Baloldali Audió = Fehér, és Jobboldali Audió = Piros)

- Nyomja meg a **[SOURCE]** gombot, és amikor megjelenik a bemeneti források listája, használja a **[▲/▼]** gombokat az **[AV]** forrás kiválasztásához, majd nyomja meg az **[ENTER]** gombot a csatlakoztatáshoz.

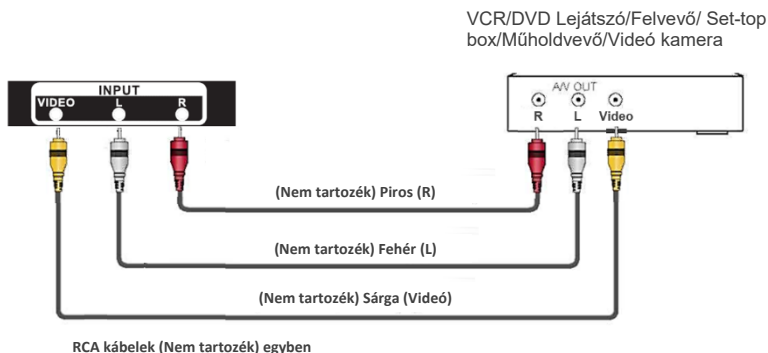

TÁVIRÁNYÍTÓ

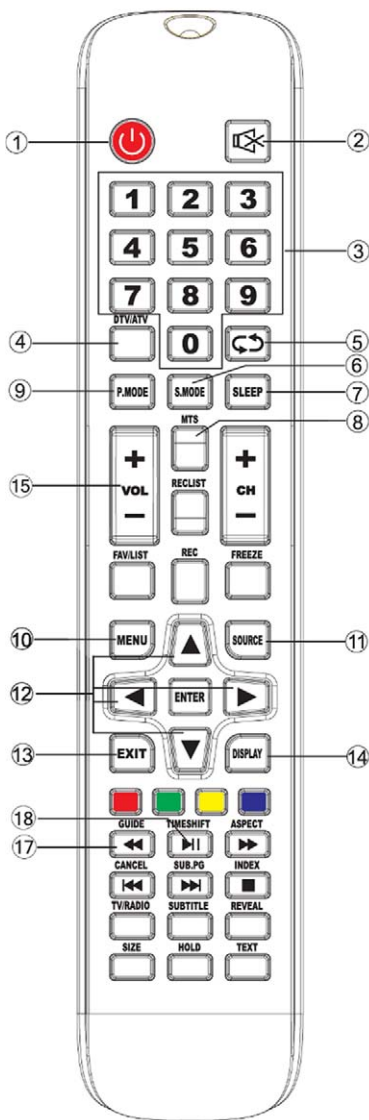

- POWER:** a TV be- és kikapcsolásához, ezt a gombot nyomja meg
- NÉMÍTÁS** : Hang némítása
- SZÁMOS (0-9)** gombok: ezeknek a gomboknak a megnyomásával számok vihetők be. Az ATV és a DTV csatornák közvetlenül megválasztásra kerülnek, a szülői zár jelszavának megadásával
- DTV/ATV:** Váltás az analóg (ATV) és a digitális (DTV) módok között
- : Visszaváltás az előzőleg nézett csatornára.
- S.MODE (SOUND MODE):** Előre Beállított Hangmód kiválasztása:
- SLEEP:** Automatikuss kikapcsolási idő beállítása
- MTS:** Nyomja meg a NICAM módok kereséséhez (opció)
- P.MODE (PICTURE MODE):** Előre Beállított Képmód kiválasztása:
- MENU:** Belépés a Főmenübe
- SOURCE:** Jelforrás kiválasztása
- ENTER**  : Opciók vagy beállítások megerősítéséhez nyomja meg az **ENTER** gombot és a menükben való navigáláshoz a navigációs gombokat használja.
- EXIT:** Visszatérés menübe vagy kilépés belőle
- DISPLAY:** A forrás és csatorna információ megjelenítéséhez nyomja meg ezt a gombot
- VOL**  : Hangerő Növelése / Csökkentése
- TV/RADIO:** Csatornák nézésekor, a DTV TV és DTV RADIO módok között válthat vele
- GUIDE** /  :
 - DTV Mód:** Elindítja az Elektronikus Műsorújságot (EPG)
 - MEDIA Mód:** Gyors visszatekerés PVR vagy Media Player módban

18. TIME SHIFT / : **DTV Mód:** DTV Channel Time shift funkció (Szünet és Lejátszás késleltetéssel).

MEDIA Mód: Lejátszás/Szünet

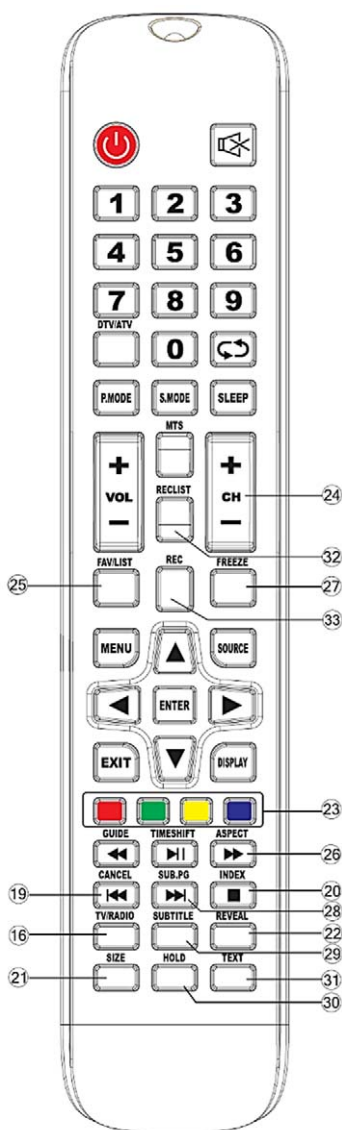

19. CANCEL / | ◀ ◀

TXT Mód: A TXT oldal keresése során, a TV módba való visszatéréshez nyomja meg ezt a gombot. A kívánt oldal megtalálása után az oldalszám, a TV-kép tetején jelenik meg. Nyomja meg ezt a gombot, hogy visszatérjen TXT módba, hogy ezt az oldalt böngészhesse.

MEDIA Mód: Előző fejezet PVR vagy Media Player módban

20. INDEX / ■:

TXT Mód: Az Index oldal előhívása

MEDIA Mód: A lejátszási funkcióból való kilépés PVR vagy Media Player módban

21. SIZE: Az aktuális teletext oldal átméretezése (TXT mód)

22. REVEAL: Rejtett szöveg megjelenítése (TXT mód)

23. SZÍNES GOMBOK: Gyorsbillentyűk a teletext oldalhoz, melyek a képernyőn látható színekkel párosulnak (TXT mód)

24. CH ▲ ▼: Csatornaváltás oda-vissza

25. FAV / LIST: A Kedvenc Csatornák listájának megjelenítése

26. ASPECT / ►►:

TV Mód: A megjelenített kép méretének kiválasztása

MEDIA Mód: Gyors előretekerés PVR vagy Media Player módban

27. FREEZE: Nyomja meg ezt a gombot a kép lefagyasztásához

28. SUB.PG / ►►|:

TXT Mód: Aloldal Megjelenítése

MEDIA Mód: Következő fejezet PVR vagy Media Player módban

29. SUBTITLE: Felirat-mód kiválasztása:

30. HOLD: Az aktuális oldal megtartása, és új tartalom betöltésének megakadályozása (TXT mód)

31. **TXT:** Teletext megnyitása/bezárása (TXT mód)

32. **RECLIST:** A Felvételek Listájának mutatása

33. **REC: DTV Mód:** Az aktuális DTV-csatorna rögzítésének elindítása a külső USB-memóriára

► ELEMEK HELYEZÉSE A TÁVIRÁNYÍTÓBA

Csúsztassa le a hátfedelet a távirányító elemrekeszének kinyitásához.

Helyezzen be két AAA méretű elemet. Figyeljen arra, hogy az elemek (+) és (-) végei az elemrekeszben jelzett (+) és (-) érintkezésekkel párosuljanak.

Zárja be az elemrekesz fedelét.

1. Óvatosan nyissa ki



2. Helyezze be az elemeket

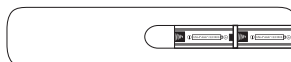

3. Finoman nyomja meg a fedelet



MEGJEGYZÉS

- A termékkép csak tájékoztató jellegű, a tényleges termék megjelenése eltérő lehet.
- Az elemeket kijelölt hulladékgyűjtő területre dobja ki. Ne dobja az elemeket tűzbe.
- Ne használjon egyszerre több elemtípust és ne kombináljon össze használt és új elemeket.
- A lemerült elemeket azonnal távolítsa el, hogy megakadályozza, hogy az akkumulátorsav az elemrekeszbe szivároгjon.
- Ha hosszú ideig nem áll szándékában használni a távirányítót, vegye ki az elemeket.
- Az elemeket nem szabad kitenni túlzott hőnek, például napsütésnek, fűtőnyílásoknak vagy tűznek.
- Az elemek vegyi anyagai kiütést okozhatnak. Ha egy elem szivárgott, tisztítsa meg az elemrekeszt egy ruhával. Ha a vegyi anyagok bőrre kerülnek, azonnal mossa le.

A Távirányító Működési Távolsága

Legfeljebb 5 méterre használja a távirányítót a TV-készülék érzékelőjétől és 60°-on belüli szögben irányítsa a TV-készülékre.

A működési távolság a szoba fényerejétől függően változó lehet.

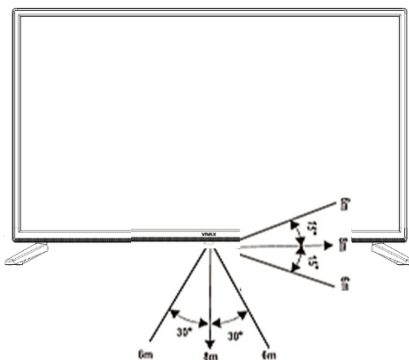

A TÁVIRÁNYÍTÁS HASZNÁLATA

- **A TV be- és kikapcsolása**

Kikapcsolás készenléti üzemmódba helyezéssel: Nyomja meg a [(|) Power Standby] gombot a hátoldalon lévő RHS panelen vagy a távirányítón, hogy készenléti üzemmódba kapcsoljon. A [(|) Power Standby]

- ▶ **MEGJEGYZÉS**

Húzza ki a kábelt a fali konnektorból, ha hosszabb ideig nem kívánja használni a készüléket, például ha azt tervezi, hogy néhány napig távol lesz. Ha a TV-t újra szeretné indítani, várjon legalább 5 másodpercet a kikapcsolás után.

- **A Bemeneti Forrás Kiválasztása**

A TV-készülékhez csatlakoztatott videó-eszköztől függően, válassza ki a Bemeneti Forrást.

A Bemeneti Forrás kiválasztásához: Nyomja meg a [Source] gombot. Amikor megjelenik a bemeneti források listája, használja a [▲/▼] gombokat a forrás kiválasztásához, majd nyomja meg az [ENTER] gombot a csatlakoztatáshoz

- **A hangerő beállítása**

Használja a [VOL▲/VOL▼] gombokat a hangerő növeléséhez vagy csökkentéséhez.

A hang kikapcsolásához nyomja meg a [Némítás] gombot. A hang újra bekapcsolásához nyomja meg ismét a [Némítás] gombot.

- **Csatornaváltás**

Használja a [CH ▲/CH ▼] gombokat, hogy előre vagy visszafele váltson a csatornák között. Vagy a számgombok megnyomásával válasszon ki egy csatornát. Például a 12-es csatorna kiválasztásához, nyomja meg az [1] gombot, majd nyomja meg a [2] gombot.

- **A hangmód kiválasztása**

Nyomja meg a [Sound Mode] gombot, hogy az 5 különböző előre beállított hangmód közül válasszon: Általános, Zene, Film, Sport és Személyes.

- **A képmód kiválasztása**

Nyomja meg a [Picture Mode] gombot, hogy a 6 különböző előre beállított képmód közül válasszon: Általános, Dinamikus és Személyes.

- **A képarány kiválasztása**

Nyomja meg az [ASPECT] gombot a képernyő képarányának módosításához Auto, 4:3, 16:9, Zoom1, Zoom2

► **MEGJEGYZÉS**

A képarányok opciója a különféle jelforrásoktól függően változó.

• **Az elalvásidőzítő beállítása**

Megadhatja, hogy mennyi ideig várjon TV, mielőtt automatikusan kikapcsolna.

A [SLEEP] gomb többszöri megnyomásával módosíthatja az elalvásidőzítő módját: Off, 15 Perc, 30 Perc, 45 Perc, 60 Perc, 90 Perc, 120 Perc és 240 Perc.

• **Audió séma**

Az [MTS] gomb megnyomásával, a TV képernyőn olyan audió opciók jelennek meg, mint a Sztereo, Dual I, Dual II, Vegyes.

• **Csatornalista Megjelenítése**

Nyomja meg az [ENTER] gombot a rendelkezésre álló digitális és analóg csatornák teljes listájának megjelenítéséhez.

Elektronikus Műsorújság (EPG)



Kényelmes hozzáférést biztosít a rendelkezésre álló televíziós műsorokhoz, 7 napra előreemenőleg. Az

EPG által megjelenített információkat a kereskedelmi televíziós hálózatok csak a digitális csatornák számára teszik elérhetővé. Az EPG-vel a kedvenc műsorainak a rögzítését is könnyen beállíthatja. Nincs szükség bonyolult időzítési beállításokra.

ALAPVETŐ FUNKCIÓK

Bemeneti Forrás Kiválasztása

Nyomja meg a **SOURCE** gombot a bemeneti források listájának megjelenítéséhez,

A ▼ / ▲ gombokkal válassza ki a kívánt bemeneti forrást, Nyomja meg az **ENTER** gombot a bemeneti forrás megadásához,

A kilépéshez nyomja meg az **EXIT** gombot.

MEGJEGYZÉS:

A DVB-S forrás csak a T2S2 modellel lehetséges



Telepítés Első Alkalmal

Csatlakoztasson egy RF kábelt a Tv bemenetébe - az „RF-Bemenetbe” - és a másik végét csatlakoztassa a TV-antenna aljzatába.

Language (Nyelv)

Használja a ◀ / ▶ és az **ENTER** gombokat a menük és üzenetek nyelvének kiválasztásához.



Country (Ország)

A ▼ / ▲ és az **ENTER** gombbal jelölje ki az Ország (Country) menüpontot és a régiót, ahol a TV-vevőkészülék van.

Environment (Környezet)

Ezzel az opcióval a **Standard (Általános)**, **Home (Otthoni)** vagy a Shop Mode üzemmódokat állíthatja be. Használja a ◀ | ▶ és az **ENTER** gombokat a **Shop Mode** kiválasztásához (válassza a „Be” lehetőséget képek megjelenítéséhez a shopban). Az általános otthoni használathoz állítsa az opciót „Off”-ra. Ha az opció aktív, a képernyőn folyamatosan látszanak a TV specifikációi.

A folytatáshoz és az Automatikus Telepítéshez és az összes elérhető csatorna megkereséséhez, nyomja meg az **ENTER** gombot.

Automatikus telepítés



A TV-vevőkészülék automatikusan meg tudja keresni az összes csatornát és meg tudja találni az összes műsort.



A **Tune Type** opcióban az ATV (Analog műsorok) és az ATV+DTV (Analog és Digitális műsorok) keresést tudja kiválasztani. Az ATV (Analog TV-műsorok) keresése közben a **MENU** és a bal nyíl megnyomásával kihagyhatja az ATV beállítását (ha a régió nem rendelkezik ATV-műsorokkal).

A **Digital Type (Digitális típus)** opcióban kiválaszthatja, hogy „DVB-T”-vel vagy „DVB-C”-vel (kábeles műsorok) akar-e keresést végezni.

Az **LCN** opcióval beállíthatja, hogy a listában szereplő műsorokat a szolgáltató által megadott sorrendben kívánja-e látni („On”), vagy a megtalálásuknak a sorrendjében (LCN opció „Off”).



FŐMENÜ KEZELÉSE

CHANNEL (CSATORNA MENÜ)

Nyomja meg a **MENU** gombot a főmenü megjelenítéséhez.

A ◀ / ▶ gombokkal válassza ki a **CHANNEL**-t a főmenüben.



1. A ▼ / ▲ gombokkal válassza ki azt az opciót, amelyiket be szeretné állítani a **CHANNEL** menüben.
2. A beállításhoz nyomja meg az **ENTER** gombot.
3. A beállítás befejezése után, nyomja meg az **ENTER** gombot a mentéshez és az előző menübe való visszatéréshez.

Auto Tuning (Automatikus Hangolás)

Használja a ▼ / ▲ gombokat az Automatikus Hangolás (Auto Tuning) kiválasztásához, majd nyomja meg az **ENTER** /▶ gombokat a belépéshez.

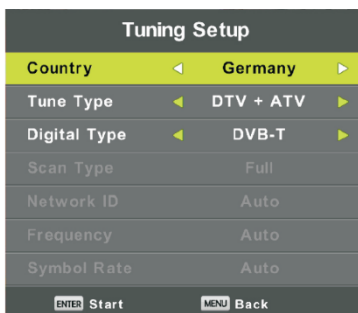

DTV Manual Tuning (DTV Kézi Hangolás)

Használja a ▼ / ▲ gombokat a DTV Manual Tuning (DTV Kézi Hangolás) kiválasztásához, majd nyomja meg az **ENTER** gombot az almenübe való belépéshez.

Használja a ◀ / ▶ gombokat a csatorna kiválasztásához, majd nyomja meg az **ENTER** gombot a műsor kereséséhez.



Program Edit (Műsor Szerkesztés)

Használja a ▼ / ▲ gombokat a Program Edit (Műsor Szerkesztés) kiválasztásához, majd nyomja meg az **ENTER** gombot az almenübe való belépéshez.



A három színes gomb, a csatorna programozására használható gyorsgombok.

Először használja a ▼ / ▲ gombokat a kiválasztani kívánt csatorna kijelöléséhez, majd: Nyomja meg a **Piros** gombot a listán szereplő műsor törléséhez.

Nyomja meg a **Sárga** gombot, hogy a csatornát áthelyezze a kedvencek listáján belül.

Nyomja meg a **Kék** gombot a kiválasztott csatorna átugrásához.

(A TV-készülék automatikusan át fogja ugrani a csatornát, amikor a **CH+/-** gombokkal vált csatornát.)

Nyomja meg a Fav gombot, hogy hozzáadja vagy, hogy eltávolítsa a csatornát a kedvencek listájából.



Schedule List (Ütemező Lista)

A ▼ / ▲ gombokkal válassza ki a megjelenítési mintát, majd nyomja meg az **ENTER** gombot az almenübe való belépéshez.

A **SOURCE** alatt található.

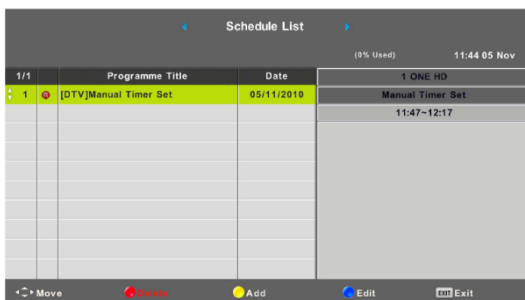

Nyomja meg a sárga gombot az alábbi felület megjelenítéséhez.



Signal Information (Jelinformáció)

Használja a ▼ / ▲ gombokat a Signal Information (Jelinformáció) kiválasztásához, majd nyomja meg az **ENTER** gombot, hogy megtekinthesse a jel részletes adatait.

Ez csak akkor érhető el, ha DTV-ben van a jel.



Műholdas Forrásoknak a CSATORNA-listája (opció, csak a T2S2 modelleken)



1. A ◀ / ▶ gombokkal válassza ki azt az opciót, amelyiket be szeretné állítani a **CHANNEL** menüben.
2. A beállításhoz nyomja meg az **ENTER** gombot.
3. A ▼ / ▲ gombokkal válassza ki azt az opciót, amelyiket be szeretné

állítani a **CHANNEL** menüben.

4. A beállítás befejezése után, nyomja meg az **ENTER** gombot a mentéshez és az előző menübe való visszatéréshez.

Auto Tuning (Automatikus Hangolás)

Használja a ▼ / ▲ gombokat az Automatikus Hangolás (Auto Tuning) kiválasztásához, majd nyomja meg az **ENTER** / ► gombokat a belépéshez.

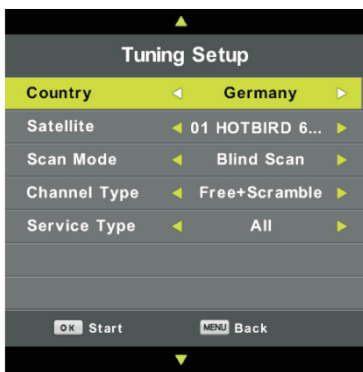

Dish Setup (Parabola Beállítás)

Használja a ▼ / ▲ gombokat a **Parabola Beállítás (Dish Setup)** kiválasztásához, majd nyomja meg az **ENTER** / ► gombokat a belépéshez.

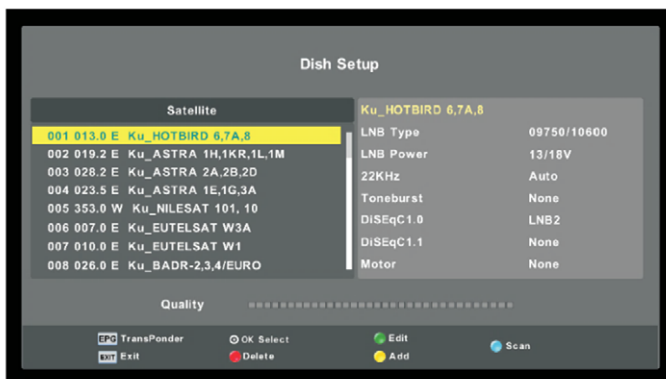

PICTURE (KÉP MENÜ)

1. Nyomja meg a **MENU** gombot a főmenü megjelenítéséhez.

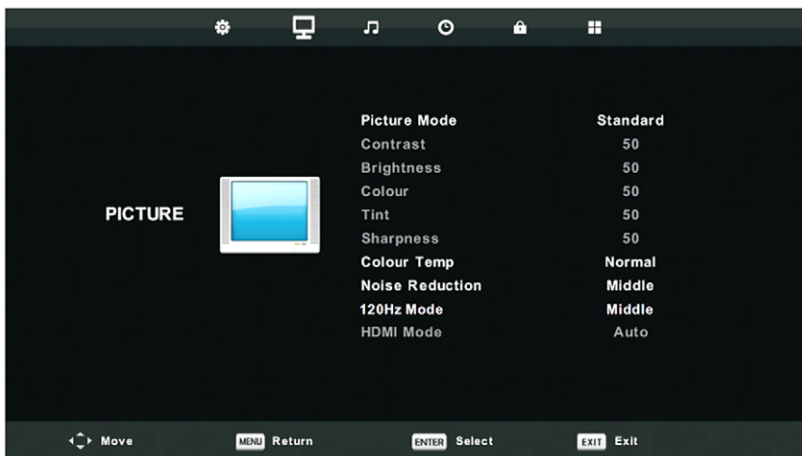

2. A ◀ / ▶ gombokkal válassza ki a **PICTURE** almenüt a főmenüben.
3. A ▼ / ▲ gombokkal válassza ki azt az opciót, amelyiket be szeretné állítani a **PICTURE** menüben.
4. A beállításhoz nyomja meg az **ENTER** gombot.
5. A beállítás befejezése után, nyomja meg az **MENU** gombot a mentéshez és az előző menübe való visszatéréshez.

Megjegyzés: A **120Hz Mode** (120 Hz-es mód) funkció csak az UHD típusú TV-kkel van támogatva.

Picture Mode (Kép Mód)

A **PICTURE** menün belül használja a ▼ / ▲ gombokat a **Picture Mode (Kép Mód)** kiválasztásához, majd nyomja meg az **ENTER** gombot az almenübe való belépéshez.

Módosíthatja a kontraszt, a fényerő, a szín, az élesség és a színárnyalat értékét, ha a kép **Personal** (Személyes) módban van.

TIPPEK: A **Picture Mode** gomb megnyomásával közvetlenül módosíthatja a képmódot.

Kontraszt / Fényerő / Szín / Árnyalat / Élesség

Használja a ▼ / ▲ gombokat az opció kiválasztásához, majd használja a ◀ / ▶ gombokat a beállításhoz.

Kontraszt: A kontraszt beállítása.

Fényerő: Állítsa be a teljes kép optikai színes teljesítményét, ez a kép sötét területére lesz hatással.



- Szín:** Állítsa be a színek telítettségét.
Színárnyalat: Használja az NTSC-kód átvitele által megváltozott színek kompenzálására.
Élesség: Állítsa be a képélességet

Color Temperature (Színhőmérséklet)

Módosítsa az egész képre kivetülő színt. Használja a ▼ / ▲ gombokat a Color Temperature (Színhőmérséklet) kiválasztásához, majd nyomja meg az **ENTER** gombot az almenübe való belépéshez.

A kiválasztáshoz nyomja meg az **ENTER** gombot. (A rendelkezésre álló Kép módok: Hideg, Általános, Meleg).

- Cold (Hideg)** Növelje a fehér színben a kék árnyalatot.
Normal Növelje a szexszel összefüggésbe hozható színeket a fehér színben.

Warm (Meleg) Növelje a fehérben a piros színt.



Noise Reduction (Zajcsökkentés)

A képzaj kiszűréséhez és csökkentéséhez, valamint a képminőség javításához.

Használja a ▼ / ▲ gombokat a Noise Reduction (Zajcsökkentés) kiválasztásához, majd nyomja meg az **ENTER** gombot az almenübe való belépéshez.

- Off** Válassza ki a videó-zaj érzékelésének kikapcsolásához.
Low Az alacsony szintű videó-zajok érzékelése és csökkentése.
Middle A közepes szintű videó-zajok érzékelése és csökkentése.
High A magas szintű videó-zajok érzékelése és csökkentése.
Default Visszaállítás az alapértelmezett beállításokra



120 Hz-es Mód (opció)

Csak UHD típusú modelleken érhető el.

HDMI Mód:

Az HDMI mód beállításával, felismerhető lesz az HDMI jel típusa az HDMI-forrásnak a típusa szerint.

Használja a ▼ / ▲ gombokat a Noise Reduction (Zajcsökkentés) kiválasztásához, majd nyomja meg az **ENTER** gombot az almenübe való belépéshez.



SOUND (HANG MENÜ)

1. Nyomja meg a **MENU** gombot a főmenü megjelenítéséhez.
2. A ◀ / ▶ gombokkal válassza ki a **SOUND** almenüt a főmenüben.
3. A ▼ / ▲ gombokkal válassza ki azt az opciót, amelyiket be szeretné állítani a **SOUND** menüben.
4. A beállításhoz nyomja meg az **ENTER** gombot.
5. A beállítás befejezése után, nyomja meg a **MENU** gombot a mentéshez és az előző menübe való visszatéréshez.

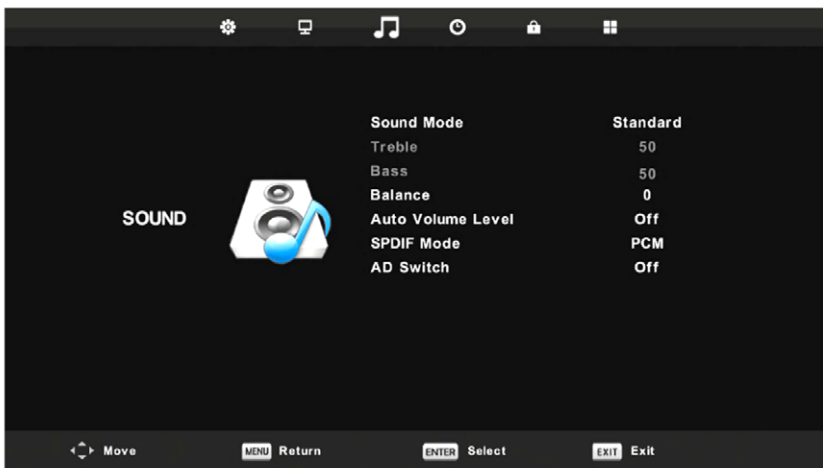

Sound Mode (Hang Mód)

A **SOUND** menüben belül használja a ▼ / ▲ gombokat a **Sound Mode** (Hang Mód) kiválasztásához, majd nyomja meg az **ENTER** gombot az almenübe való belépéshez.

Használja a ▼ / ▲ gombokat a kiválasztáshoz.

Módosíthatja a magas hangoknak és a basszusnak az értékét, ha a hang Personal (Személyes) módban van.

TIPPEK: A hangmód közvetlen módosításához, a távirányítón a **S.Mode** gombot nyomhatja meg.

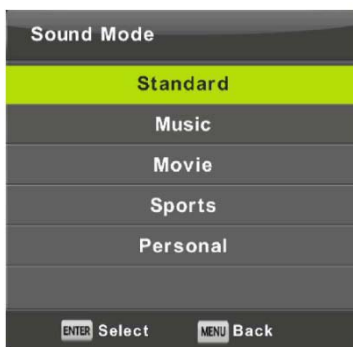

Standard (Általános) Minden környezetben kiegyensúlyozott hangot hoz létre.

Music (Zene) Az eredeti hangzást nyújtja. Ideális a zenecsatornákhöz.

Movie (Film) Fokozza a magas hangokat és a basszust a gazdag hangzási élmény érdekében.

Sports A sportok hangzását fokozza.

Personal (Személyes) A képbeállítások testreszabásához válassza ki ezt.

Megjegyzés: A magas hangok és a basszus csak **Personal** módban érhetőek el, tetszése szerint beállíthatja őket.

Balance (Kiegyensúlyozás)

Használja a ▼ / ▲ gombokat az opció kiválasztásához, majd használja a ◀ / ▶ gombokat a beállításhoz.

Auto Volume level (Automatikus Hangerő)

Használja a ▼ / ▲ gombokat az Auto Volume Level (Automatikus Hangerő) kiválasztásához, majd használja a ◀ / ▶ gombokat az On vagy az Off kiválasztásához.

SPDIF Mód:

Használja a ▼ / ▲ gombokat az SPDIF Mode kiválasztásához, majd használja a ◀ / ▶ gombokat az Off / PCM / Auto kiválasztásához.

AD Switch

Használja a ▼ / ▲ gombokat az AD Switch (Audio Description service) kiválasztásához, majd használja a ◀ / ▶ gombokat az **On** vagy az **Off** kiválasztásához.

Az amblyopia funkció, egy különleges funkció vak személyek számára. Leírja az aktuális képernyőt. Code stream-re van szükség a támogatáshoz.

MEGJEGYZÉS:

Kiegyensúlyozás: Ez az elem a hangszóró teljesítményét szabályozza be, a legjobb hangzást teszi lehetővé.

Automatikus Hangerő: Ez az elem a csatornák és a műsorok hangereje közti különbséget csökkenti automatikusan.

TIME (IDŐ MENU)

Nyomja meg a **MENU** gombot a főmenü megjelenítéséhez.

A ◀ / ▶ gombokkal válassza ki a **TIME**-ot a főmenüben.

1. A ▼ / ▲ gombokkal válassza ki azt az opciót, amelyiket be szeretné állítani a **TIME** menüben.
2. A beállításhoz nyomja meg az **ENTER** gombot.
3. A beállítás befejezése után, nyomja meg az **ENTER** gombot a mentéshez és az előző menübe való visszatéréshez.



Time Zone (Időzóna)

Használja a ▼ / ▲ / ◀ / ▶ gombokat az időzóna (time zone) kiválasztásához, majd nyomja meg az **ENTER** gombot az almenübe való belépéshez.

Sleep Timer (Elalvásidőzítő)

Használja a ▼ / ▲ gombokat a Sleep Timer (Alvásidőzítő) kiválasztásához, majd nyomja meg az **ENTER** gombot az almenübe való belépéshez.

Használja a ▼ / ▲ gombokat a kiválasztáshoz.

Rendelkezésre álló opciók: Off, 15 Perc, 30 Perc, 45 Perc, 60 Perc, 90 Perc, 120 Perc, 240 Perc).



Automatikus Készletli Mód

Használja a ▼ / ▲ gombokat az Auto Standby (Automatikus Készletli) kiválasztásához, majd nyomja meg az **ENTER** gombot az almenübe való belépéshez.

A kiválasztáshoz használja a ▼ / ▲ gombokat, majd nyomja meg az **ENTER** gombot.

Tipp: A távirányítás nem végez semmilyen műveletet a feltett időben, automatikusan be fog záródni.
Ha bármilyen műveletet hajt végre, akkor az idő visszaállítódik.

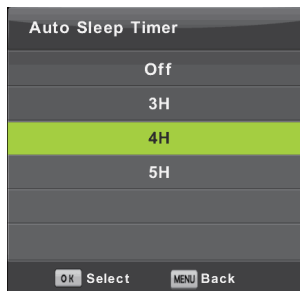

OSD Időzítő (OSD vrijeme prikaza)

Használja a ▼ / ▲ gombokat a OSD Timer (OSD Időzítő) kiválasztásához, majd nyomja meg az **ENTER** gombot az almenübe való belépéshez.

A képernyőn kijelzett információk előtűnési idejének kiválasztáshoz használja a ▼ / ▲ gombokat, majd nyomja meg az **ENTER** gombot.

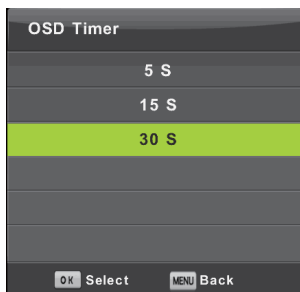

LOCK (ZÁROLÁSI MENÜ)

Nyomja meg a **MENU** gombot a főmenü megjelenítéséhez.

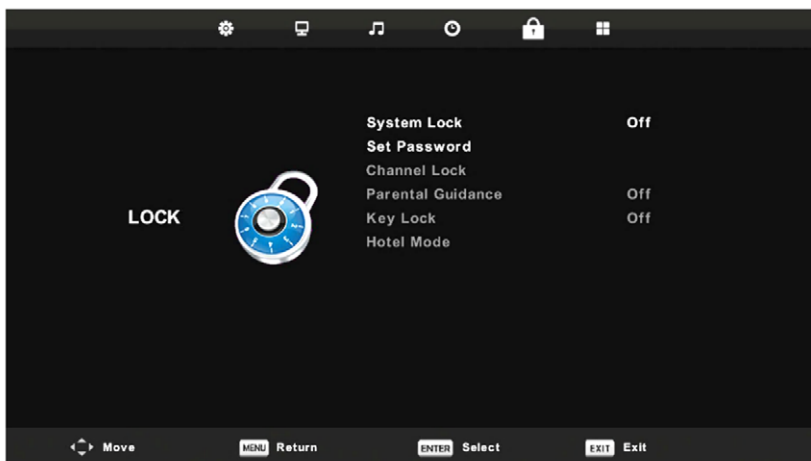

A ◀ / ▶ gombokkal válassza ki a **LOCK** almenüt a főmenüben.

1. A ▼ / ▲ gombokkal válassza ki azt az opciót, amelyiket be szeretné állítani a **System Lock** menüben.
2. A beállításhoz nyomja meg az **ENTER/◀ / ▶** gombokat.
3. A beállítás befejezése után, nyomja meg az **ENTER** gombot az előző menübe - a **Lock System**-be - való visszatéréshez.

Lock System (Rendszer Zárolás)

Használja a ▼ / ▲ gombokat a System Lock kiválasztásához, majd nyomja meg az **ENTER** gombot a következő 3 opció érvényessé tételéhez.



Az alapértelmezett jelszó **8888** és abban az esetben, ha elfelejtette, amit beállított, hívja a szervizközpontot.

Set Password (Jelszó Beállítása)

Használja a ▼ / ▲ gombokat a **Set Password** (Jelszó Beállítása) kiválasztásához, majd nyomja meg az **ENTER** gombot az almenübe való belépéshez, az új jelszó beállításáért.



Channel Lock (Csatornazárolás)

Használja a ▼ / ▲ gombokat a Channel Lock kiválasztásához.

majd a kiválasztáshoz lépjen be az almenübe az **ENTER** gomb megnyomásával.

Nyomja meg a **Zöld** gombot a csatorna zárolásához vagy feloldásához.

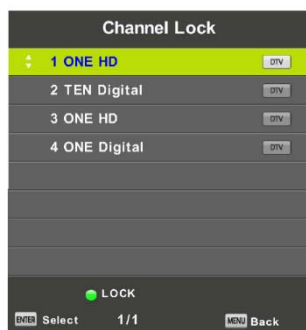

Parental Guidance (Szülői Felügyelet)

Használja a ▼ / ▲ gombokat a **Parental Guidance** (Szülői Felügyelet) kiválasztásához, majd nyomja meg az **ENTER** gombot az almenübe való belépéshez, hogy kiválassza azt az életkorszámot, ami a gyermekeinek megfelelő.

Key Lock (Gombzár)

Használja a ▼ / ▲ gombokat a TV-n levő gombok zárolásának opciójának (Lock Cabinet) kiválasztásához, majd használja a ◀ / ▶ gombokat az **Off** vagy az **On** kiválasztásához.



Hotel Mód

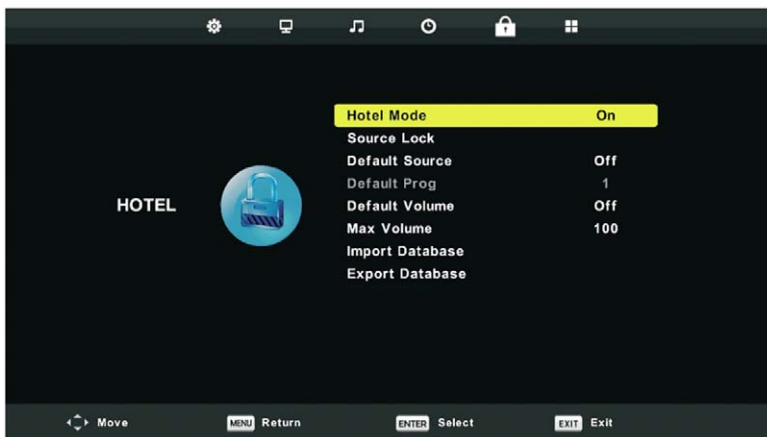

1. A **Lock menu-n** (Zárolási Menü) belül, használja a **▼ / ▲** gombokat a távirányítón a hotel mode kiválasztásához.
2. Nyomja meg az **ENTER** gombot a távirányítón, az almenübe való belépéshez.
3. A beállítás befejezése után, nyomja meg az **MENU** gombot a mentéshez és az előző menübe való visszatéréshez.
4. A Hotel menu aktiválásához, a **▼/▲** gombokkal válassza ki a **Hotel Mode**-ot (Hotel Mód), majd használja a **◀ / ▶** gombokat az On vagy az Off kiválasztásához. Ezután a következő elemeket tudja módosítani:

Source Lock (Forrászár)

A **▼ / ▲** gombokkal válassza ki, hogy melyik forrás legyen elérhető vagy nem elérhető akkor, ha a Hotel Mode aktív.

Default Source (Alapértelmezett Forrás)

Használja a **▼ / ▲** gombokat a Default Source (Alapértelmezett Forrás) kiválasztásához, majd a kiválasztáshoz lépjen be az almenübe az **ENTER** gomb megnyomásával.

Default Type/Program (Alapértelmezett Típus/Program)

Használja a **▼ / ▲** gombokat a Default Prog (Alapértelmezett Program) kiválasztásához, majd használja a **◀ / ▶** gombokat a beállításához. Ez akkor érhető el, ha a TV az alapértelmezett forrás.

Default Vol./Max.Vol (Alapértelmezett Hangerő/Max Hangerő)

Használja a **▼ / ▲** gombokat a **Default** és **Max Volume** (Alapértelmezett és Max Hangerő) kiválasztásához, majd használja a **◀ / ▶** gombokat a beállításához.

Import/Export Database (Adatbázis Importálása/Exportálása)

Használja a **▼ / ▲** gombokat az adatbázis (programok) Exportálásához/Importálásához a TV-ről TV-re történő átmásolásához.

Clear Lock (Zárolás Törlése)

Használja a **▼ / ▲** gombokat a Clear Lock (Zárolás Törlése) kiválasztásához, majd nyomja meg az **ENTER** gombot a korábban elvégzett beállítás törléséhez.

SETUP MENU (BEÁLLÍTÁSOK MENÜ)



1. Nyomja meg a **MENU** gombot a főmenü megjelenítéséhez.
2. A ◀ / ▶ gombokkal válassza ki a **SETUP** almenüt a főmenüben.
3. A ▼ / ▲ gombokkal válassza ki azt az opciót, amelyiket be szeretné állítani a **SETUP** menüben.
4. A beállításhoz nyomja meg az **ENTER** gombot.
5. A beállítás befejezése után, nyomja meg az **ENTER** gombot a mentéshez és az előző menübe való visszatéréshez.

Nyelv

Válassza ki az OSD menü nyelvét. Alapértelmezettként az angol van kiválasztva a menük nyelvének.

Használja a ▼ / ▲ / ◀ / ▶ gombokat a **Menu Language** (Menük Nyelve) kiválasztáshoz.



Teletext Nyelve

Használja a ▼ / ▲ gombokat a Teletext Language (Teletext Nyelve) kiválasztásához, majd nyomja meg az **ENTER** gombot az almenübe való belépéshez.

Használja a ▼ / ▲ gombokat a Teletext Nyelvének kiválasztásához.



Audio Language (Audio Nyelvek)

Használja a ▼ / ▲ gombokat az **Audio Languages** (Audio Nyelvek) kiválasztásához, majd nyomja meg az **ENTER** gombot az almenübe való belépéshez.

Használja a ◀ / ▶ gombokat a fő Audio Nyelv kiválasztásához.

Használja a ▼ / ▲ / ◀ / ▶ gombokat az **Audio Nyelv** kiválasztásához.



Subtitle languages (Feliratok nyelve)

Használja a ▼ / ▲ gombokat a **Subtitle Language** (Feliratok Nyelve) kiválasztásához, majd nyomja meg az **ENTER** gombot az almenübe való belépéshez.

Használja a ◀ / ▶ gombokat a fő **Felirat Nyelv** kiválasztásához.

Használja a ▼ / ▲ / ◀ / ▶ gombokat a **Felirat Nyelv** kiválasztásához.



Hearing impaired (Nagyothalló mód)

Használja a ▼ / ▲ gombokat a Hearing Impaired (Nagyothalló) kiválasztásához, majd nyomja meg az **ENTER** gombot az **On** vagy az **Off** kiválasztásához.

PVR File Sys. (PVR rendszer adatok)

Használja a ▼ / ▲ gombokat a PVR File System (PVR Fájlrendszer) kiválasztásához, majd nyomja meg az **ENTER** gombot az almenübe való belépéshez.

Használja a ▼ / ▲ gombokat a Check PVR File System (PVR Fájlrendszer Ellenőrzése) kiválasztásához, majd nyomja meg az **ENTER** gombot a menübe való belépéshez. Ezután, az USB-ről történő adattöltésnek a sebessége ellenőrzésre kerül

Formatálás: Formázzaon külső USB-meghajtót vagy memóriát

Szabad Rögzítési Korlát (Free Record Limit): Állítsa be a Rögzítési korlát idejét

Aspect Ratio (Képarány)

Használja a ▼ / ▲ gombokat az **Aspect Ratio** (Képarány) kiválasztásához, majd nyomja meg az **ENTER** gombot az almenübe való belépéshez.

Használja a ▼ / ▲ gombokat a képarány kiválasztáshoz. Rendelkezésre álló opciók: **Auto, 4:3, 16:9, Zoom1, Zoom2.**



Blue Screen (Kék Képernyő)

Használja a ▼ / ▲ gombokat a **Blue Screen** (Kék Képernyő) kiválasztásához, majd nyomja meg az **ENTER** gombot az On vagy az Off kiválasztásához.

First Time Installation (Telepítés Első Alkalommal – Telepítővarázsló)

Használja a ▼ / ▲ gombokat a **First Time Installation** (Telepítés Első Alkalommal) kiválasztásához, majd nyomja meg az **ENTER** gombot, hogy belépjen a Varázsló menübe a TV automatikus beállításához és a csatornák megkereséséhez.

Reset (Visszaállítás)

Használja a ▼ / ▲ gombokat a **Reset** (Visszaállítás) kiválasztásához, majd nyomja meg az **ENTER** gombot az almenübe való belépéshez. A TV ettől visszaáll a gyári alapállapotba.

Software Update (Szoftverfrissítés (USB))

Használja a ▼ / ▲ gombokat a **Software Update (USB)** (Szoftverfrissítés) kiválasztásához, csatlakoztassa az USB eszközt az USB portba, majd nyomja meg az **ENTER** gombot a megfelelő szoftver frissítéséhez.

Environment

Ezzel a lehetőséggel beállíthatja a normál otthoni munkamódot vagy a Shop Mode megjelenítését.

Válassza a Shop módot (a kép boltban való megjelenítéséhez válassza a „Be” lehetőséget). Normál otthoni használatra állítsa az opciót "Otthoni módra". Ha az opció aktív, a képernyőn folyamatosan a TV specifikációival összhangban lesz látható.

HDMI CEC

Használja a ▼ / ▲ gombokat az HDMI CEC kiválasztásához, majd nyomja meg az Enter gombot az almenübe való belépéshez.

HDMI CEC

Használja a ◀ / ▶ gombokat az - egy másik eszköztől és az HDMI kábelen keresztül történő - HDMI CEC vezérlés **Be/Ki** kapcsolásához.

HDMI ARC

Használja a ◀ / ▶ gombokat az HDMI Audio Receiver (HDMI Audio Vevő) **Be/Ki** kapcsolásához.

Automatikus Készenléti Mód

Használja a ◀ / ▶ gombokat az automatikus kikapcsolódás **Be/Ki** kapcsolásához.

Eszközlista

Nyomja meg az **ENTER** gombot az elérhető eszközök teljes listájának megnyitásához.



MÉDIA KEZELÉS (USB)

Megjegyzés: A Média menü használata előtt csatlakoztassa az USB-eszközt, majd nyomja meg a SOURCE gombot és állítsa a Bemeneti Forrást (Input Source) arra, hogy Média.

Használja a ▼ / ▲ gombokat a Source (Forrás) menüben a **MEDIA** kiválasztásához, majd nyomja meg az **ENTER** gombot a belépéshez.



A ◀ / ▶ gombokkal válassza ki azt az opciót, amelyiket be szeretné állítani a Média főmenüjében, majd nyomja meg az **ENTER** gombot a belépéshez.

Fénykép Menü

Használja a ◀ / ▶ gombokat a főmenüben a **PHOTO** (Fénykép) kiválasztásához, majd nyomja meg az **ENTER** gombot a belépéshez.

Az **EXIT** gomb megnyomásával visszatérhet az előző menübe, az ismételt megnyomásával pedig kiléphet a menüből.

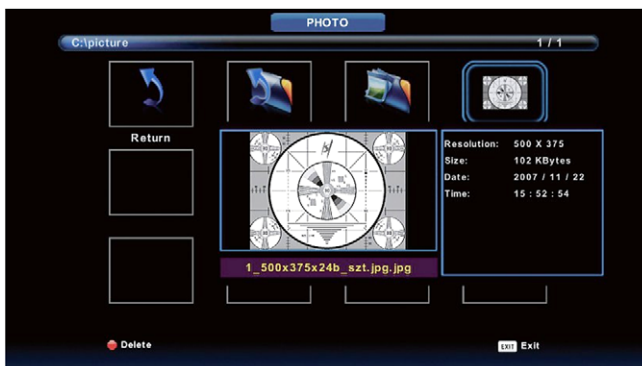

A ◀ / ▶ ▼ / ▲ gombokkal válassza ki azt a fájlt, amelyiket meg szeretné nézni a fájl kiválasztó menüben, majd nyomja meg az **ENTER** gombot a kép megjelenítéséhez.

Egy adott fájl kijelölésekor, a fájladatok a jobb oldalon jelennek meg, középen pedig a képek előnézete jelenik meg.

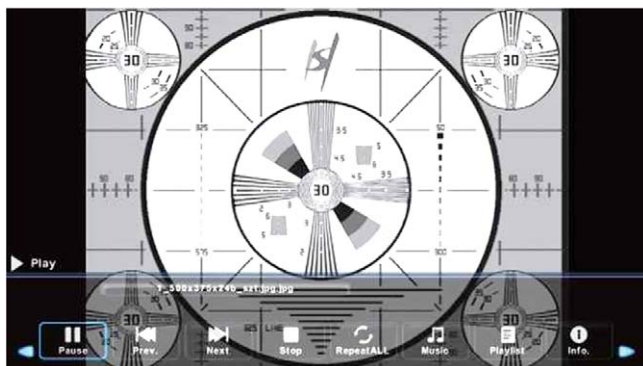

Zene Menü



Használja a ◀ / ▶ gombokat a főmenüben a **MUSIC** (Zene) kiválasztásához, majd nyomja meg az **ENTER** gombot a belépéshez. Az **EXIT** gomb megnyomásával visszatérhet az előző menübe, az ismételt megnyomásával pedig kiléphet a menüből.



Használja a ◀ / ▶ gombokat annak a meghajtónak a kiválasztásához, amelyet meg szeretné hallgatni vagy nézni, majd nyomja meg az **ENTER** gombot a belépéshez.

A ◀ / ▶ gombokkal válassza ki az opciót, amivel visszatérhet az előző menübe.

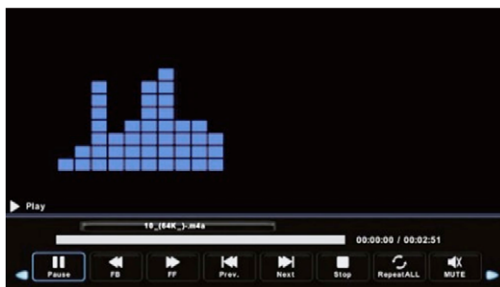

Film Menü

Használja a ◀ / ▶ gombokat a főmenüben a **MOVIE** (Film) kiválasztásához, majd nyomja meg az **ENTER** gombot a belépéshez. Az **EXIT** gomb megnyomásával visszatérhet az előző menübe, az ismételt megnyomásával pedig kiléphet a menüből.

Használja a ◀ / ▶ gombokat annak a meghajtónak a kiválasztásához, amelyet meg szeretné nézni, majd nyomja meg az **ENTER** gombot a belépéshez. Nyomja meg a média gombot a kiválasztott film lejátszásához.

Nyomja meg a **Display** gombot, hogy alul kiválassza azt a menüt, amelyet meg szeretne nyitni, majd a kezeléshez nyomja meg az **ENTER** gombot. Az **EXIT** gomb megnyomásával visszatérhet az előző menübe, az ismételt megnyomásával pedig kiléphet az egész menüből.





Szöveg menü



Használja a ◀ / ▶ gombokat a főmenüben a **TEXT** (Szöveg) kiválasztásához, majd nyomja meg az **ENTER** gombot a belépéshez.

Használja a ◀ / ▶ gombokat annak a meghajtónak a kiválasztásához, amelyiket meg szeretné nézni, majd nyomja meg az **ENTER** gombot a belépéshez.

A ◀ / ▶ gombokkal válassza ki az opciót, amivel visszatérhet az előző menübe.

EGYÉB INFORMÁCIÓK

Hibaelhárítás

Ha a TV nem a szokásos módon működik, vagy hibásnak tűnik, kérjük olvassa el figyelmesen ezt a részt. Számos működési hiba megoldható a tulajdonosok által. Javasoljuk, hogy a TV-készüléket húzza ki a fali konnektorból 60 másodpercre vagy annál hosszabb időre, majd csatlakoztassa újra és indítsa újra. Ez az egyszerű eljárás segít helyreállítani a készülék elektromos áramköreinek és firmware-jének stabil működési állapotát.

Kérjük, lépjen kapcsolatba a Gyártó Ügyfélszolgálatával, ha a probléma megoldatlan marad, vagy ha egyéb kérdése van.

Meghibásodásra Utaló Jelek	LEHETSÉGES MEGOLDÁSOK
Nincs hang vagy kép	<ul style="list-style-type: none"> Ellenőrizze, hogy a tápkábel áram alatt lévő konnektorba van-e dugva. Az elülső panel jobb alsó szélén lévő tápkapcsolónak bekapcsolt helyzetben kell állnia. Nyomja meg a [POWER] gombot a távirányítón, hogy a készülék, a készenléti állapotból bekapcsolt állapotba kerüljön. Ellenőrizze, hogy a LED-fény vörös-e vagy kék-e. Ha világít, a TV-készülék áramellátása rendben van.
Külső forrást csatlakoztattam a TV-hez, és nem kapok képet és/vagy hangot.	<ul style="list-style-type: none"> Ellenőrizze, hogy a külső forrás kimeneti csatlakoztatottsága és a TV bemeneti csatlakoztatottsága megfelelő-e. Győződjön meg arról, hogy a bejövő jelhez a megfelelő bemeneti módot választotta-e ki.
Amikor bekapcsolom a televíziót, a kép néhány másodperces késéssel jelenik meg. Ez normális?	<ul style="list-style-type: none"> Igen, ez normális. Ilyenkor a televízió a korábbi beállítási információkat keresi és inicializálja magát.
A kép normális, de nincs hang.	<ul style="list-style-type: none"> Ellenőrizze a hangerő-beállításokat. Ellenőrizze, hogy a Némitás be van-e kapcsolva.
Van hang, de nincs kép vagy fekete-fehér a kép.	<ul style="list-style-type: none"> Ha a kép fekete-fehér, először húzza ki a TV-t a konnektorból, majd 60 másodperc múlva dugja be újra. Ellenőrizze, hogy a Szín (Color) 50-re vagy annál magasabbra van-e állítva. Próbáljon ki több különböző TV-csatornát.

A hang és a kép eltorzult vagy hullámzik.	<ul style="list-style-type: none"> Lehet, hogy egy elektromos készülék befolyásolja a TV-készüléket. Kapcsolja ki a készülékeket, ha az interferencia eltűnik, tegye a készüléket távolabb a TV-től. Tegye a TV-készülék hálózati csatlakozóját egy másik konnektorba.
A hang és a kép elmosódott vagy rövid időre kihagy.	<ul style="list-style-type: none"> Külső antenna használata esetén ellenőrizze az antenna irányát, helyzetét és csatlakozását. Állítsa be az antenna irányát, vagy végezzen visszaállítást vagy finomhangolást a csatornán.
A képen vízszintes/függőleges csíkok vannak vagy remeg a kép.	<ul style="list-style-type: none"> Ellenőrizze, hogy nincs-e zavaró forrás a közelben, például készülékek vagy elektromos szerszám.
A műanyag burkolat egy „kattogós” hangot ad.	<ul style="list-style-type: none"> A „kattogó” hangot a televízió hőmérsékletének megváltozása okozhatja. Ez a változás a televízió burkolatának tágulását vagy összehúzódását okozza, és ez okozza a hangot. Ez normális, és a TV-nek nincs baja.
A távirányító nem működik.	<ul style="list-style-type: none"> Ellenőrizze, hogy a TV-készülék továbbra is kap-e áramot és hogy működik-e. Cserélje ki az elemeket a távirányítóban. Ellenőrizze, hogy az elemek megfelelően vannak-e behelyezve.

Lejátszható formátumok listája

Média	Fájl Kit.	Codec		Megjegyzés
		Videó	Audió	
FILM	.mpg	MPEG-1, MPEG-2	MP3, WMA	Max. Felbontás: 1920x1080
		MJPEG		Max. Adatsebesség: 40 Mbps
	.avi	MPEG-4 SP/ASP, H.263/H.264		Max. Felbontás: 1920x1080 Max. Adatsebesség: 20 Mbps
		MPEG-2, H.264,AVS*,AVS+ HEVC		
.ts				

FILM	.mov .mkv	MPEG-4 SP/ASP, H.263/H.264, HEVC	AAC, AC3*,PCM	
	.dat	MPEG-1		
	.mp4	MPEG-4 SP/ASP, H.263/H.264, HEVC		
		MPEG-1, MPEG-2		
	.vob	MPEG-2		Max. Felbontás: 720x576
.rm*/.rmvb *	RV30/RV40	COOK, MP2	Max. Adatsebesség: 40 Mbps	Max. Felbontás: 1920x1080
ZENE	.mp3	--	MP3	Mintavételi Ráta: 8K~48KHz Bitsebesség: 32K~320Kbps
	.m4a/.aac	--	AAC	Mintavételi Ráta: 16K~48KHz Bitsebesség: 32K~442Kbps Csatorna: Mono/Stereo
FÉNYKÉP	.jpg/	Progresszív JPEG		Max. Felbontás: 1024x768
	.jpeg	Baseline JPEG		Max. Felbontás: 15360x8640
	.bmp	BMP		Max. Felbontás: 9600x6400 Pixel Mélység: 1/4/8/16/24/32 bpp
	.png	Nem váltottsoros		Max. Felbontás: 9600x6400
Sorváltásos		Max. Felbontás: 1280x800		
FELIRAT	.srt	SubRip		
	.ssa/.ass	SubStation Alpha		
	.smi	SAMI		
	.sub	SubViewer MicroDVD DVDSubtitleSystem SubIdx(VobSub)		SubViewer 1.0 & 2.0 Only
	.txt	TMPlayer		

Ha a lejátszó nem támogat egy média codec-et, figyelmeztetést kap.

MEGJEGYZÉS:

Előfordulhat, hogy a 'Codec' verziók és fájlformátumok különböző létező változataiból kifolyólag a készülék nem fog támogatni néhány fent feltüntetett formátumot. Ha ez megtörténik, konvertálja át a fájljait egy másik, kompatibilis formátumra. A gyártó nem felelős azért, ha vannak olyan fájljai, melyek a készülékkel inkompatibilisek, és a fájlok tartalmának esetleges elvesztéséért sem felelős.

MŰSZAKI ADATOK

Modell	TV- 32LE117T2S2	TV- 32LE118T2S2
Méret állvánnyal (mm)	732 x 483 x 205	732 x 483 x 205
Méret állvány nélkül (mm)	732 x 434 x 75	732 x 434 x 75
Súly állvánnyal (kg)	3,6	3,6
Súly állvány nélkül (kg)	3,4	3,4
Képernyő Mérete	32"	32"
Képernyő felbontása	1366 x 768	1366 x 768
Hangteljesítmény (RMS)	8 W +8 W	8 W +8 W
Névleges Teljesítmény	56 W	56 W
Tápellátás	100-240V ~ 50/60Hz	
AV Színrendszer	PAL NTSC SECAM	
Televíziós Rendszer	PAL/SECAM-B/G, D/K, DVB-T+C DVB-T2 H 265	
Működési Feltételek	Temperature: 5°C - 45°C Humidity: 20% - 80% RH Atmosfere pressure: 86 kPa - 106 kPa	
HDMI Mód	480I / 60Hz, 480P / 60Hz, 576I / 50Hz, 576P / 50Hz, 720P / 50Hz, 720P / 60Hz, 1080I / 50Hz, 1080I / 60Hz, 1080P / 50Hz, 1080P / 60Hz 640 x 480, 800 x 600, 1024 x 768 60Hz	480I / 60Hz, 480P / 60Hz, 576I / 50Hz, 576P / 50Hz, 720P / 50Hz, 720P / 60Hz, 1080I / 50Hz, 1080I / 60Hz, 1080P / 50Hz, 1080P / 60Hz 640 x 480, 800 x 600, 1024 x 768 60Hz

A Dolby Laboratories engedélyével gyártották.
A Dolby, Dolby Audio és a dupla D szimbólum a Dolby Laboratories védjegye Licensing Corporation.



Az HDMI, a HDMI logó és a High-Definition Multimedia Interface, az HDMI Licensing LLC védjegye vagy bejegyzett védjegye.



A "CI Plus" logó egy védjegye és CI Plus LLP company védjegye.



Információ a Felesleges Elektromos és Elektronikus Berendezésektől Való Megszabadulásról Felhasználók Részére (magánháztartások)



Ez a szimbólum a terméken és / vagy a kísérő dokumentumokon azt jelenti, hogy a használt elektromos és elektronikus termékeket nem szabad összekeverni az általános háztartási hulladékkal. A megfelelő kezeléshez, begyűjtéshez és újrahasznosításhoz kérjük, vigye el ezt a terméket egy kijelölt gyűjtőhelyre, ahol ingyenesen fogadják be. Alternatív megoldásként, egyes országokban a termékeket vissza lehet adni egy helyi kiskereskedőnek, egy új, egyenértékű termék megvásárlásának a feltétele mellett. Ha megfelelő módon szabadulnak meg ettől a terméktől, az segít értékes erőforrások megtakarításában és az emberi egészségre és a környezetre gyakorolt esetleges negatív hatások megelőzésében, amelyek a nem megfelelő hulladékkezelésből kifolyólag is keletkezhetnek. További információkért a legközelebbi kijelölt gyűjtőhelyről, forduljon a helyi önkormányzathoz. Ha ettől a hulladéktól helytelenül szabadulnak meg, az büntetést vonhat maga után, az adott nemzeti jogszabályoknak megfelelően.

Megszabadulás a Hulladékeleemtől



Ellenőrizze a hulladékeleemtől való megszabadulásra vonatkozó helyi előírásokat, vagy hívja a helyi ügyfélszolgálatot, hogy útmutatást kapjon a régi és használt elemektől való megszabadulásról. Az ehhez a termékhez mellékelt elemektől, nem szabadna a háztartási hulladékkal együtt megszabadulni. A régi elemektől inkább azokon a speciális helyeken szabaduljon meg, amelyek arra szolgálnak, hogy használt elemektől szabaduljanak meg, ezek a helyek az összes olyan kiskereskedelmi üzletben megtalálhatóak, ahol elemet lehet vásárolni.



EU-MEGFELELŐSÉGI NYILATKOZAT

Ezennel, az M SAN Grupa d.d. kijelenti, hogy a rádióberendezés típusú TV-készülék megfelel a 2014/53/EU irányelvnek (RED Irányelv).

Az EU-megfelelőségi nyilatkozat teljes szövege az alábbi internetes címen érhető el: www.msan.hr/dokumentacijaartikala

Termékinformációs lap

Az adatokat és az adatlapot az EPREL adatbázisba vezetik be. További információkért és a termék adatlapjaért olvassa be a QR-kódot az energiacímkén vagy a Vivax weboldalán:

www.vivax.com



TV-32LE117T2S2



TV-32LE118T2S2

TISZTELT VÁSÁRLÓNK!

Köszönjük, hogy a VIVAX terméket választotta és reméljük, hogy hosszú időn keresztül elégedett lesz a vásárlásával.

Jelen Jótállási Jegy alapján a termékre a forgalmazó (importőr) és/vagy gyártó az itt meghatározott jótállási feltételekkel jótállást vállal az alább feltüntetett termékre, mely jótállásra vonatkozó igényét a termék vásárlója, amennyiben fogyasztónak tekintendő, közvetlenül a forgalmazónál illetve a gyártó által megbízott szervizhálózatban érvényesítheti.

KÉRJÜK, HOGY MIELŐTT ELKEZDENÉ HASZNÁLNI A KÉSZÜLÉKET, OLVASSA EL FIGYELMESEN A KÉSZÜLÉKHEZ MELLÉKELT HASZNÁLATI UTASÍTÁST!

JÓTÁLLÁSI JEGY

VIVAX

HU

TERMÉK MEGNEVEZÉSE:

TÍPUSA:

GYÁRI SZÁMA:

VÁSÁRLÁS IDŐPONTJA:

**A TERMÉK FOGYASZTÓI
ÁRA**

KERESKEDŐ BÉLYEGZŐJE:

Jótállási feltételek

Fogyasztók (a szakmája, önálló foglalkozása vagy üzleti tevékenysége körén kívül eljáró természetes személy – Ptk. 8.1.§ 3. pont) és Forgalmazók vonatkozásában.

1. A kötelező jótállás jogsalapja és időtartama

- 1.1 A Fogyasztó és Forgalmazó közötti szerződés keretében eladott új tartós fogyasztási cikkekre („Fogyasztási cikk”) Forgalmazót jótállási kötelezettség terheli, amelynek időtartama az egyes tartós fogyasztási cikkekre vonatkozó kötelező jótállásról szóló 151/2003. (IX. 22.) Korm. rendelet 2.§ (1) bekezdése alapján 10.000,- Ft-ot elérő, de 100.000,- Ft-ot meg nem haladó eladási ár esetén 1 év, 100.000,- Ft-ot meghaladó, de 250.000,- Ft-ot meg nem haladó eladási ár esetén 2 év, 250.000,- Ft eladási ár felett 3 év („Kötelező jótállás”) a Korm. rendelet 1. számú mellékletében felsorolt új fogyasztási cikkekre.
- 1.2 Ezen határidők elmulasztása jogvesztéssel jár.
- 1.3 A jótállási határidő a Fogyasztási cikk fogyasztó részére történő átadása, vagy ha az üzembe helyezést a Forgalmazó vagy annak megbízottja végzi, az üzembe helyezés napjával kezdődik.
- 1.4 Ha a Fogyasztó a Fogyasztási cikket az átadástól számított 6 hónapon túl helyezteti üzembe, a jótállás kezdő időpontja a Fogyasztási cikk átadásának napja.
- 1.5 A Fogyasztási cikk kijavítása esetén a jótállás időtartama meghosszabbodik a javításra átadás napjától azzal az idővel, amely alatt a Fogyasztó a Fogyasztási cikket rendeltetésszerűen nem használhatta.
- 1.6 A Kötelező jótállás Magyarország közigazgatási területére érvényes Forgalmazó vonatkozásában.

2. Vállalt jótállás

- 2.1 A Forgalmazó a Kötelező jótállás sávos, eladási árhoz kötött jótállási szabállyal szemben egységesen 2 év kötelező jótállást biztosító megoldást vállal jelen jótállási jeggyel megvásárolt Fogyasztási cikke, kivéve mobiltelefon tablet, okosóra termékeket, melyekre a jótállási idő 1 év. A következőkben a Vállalt jótállási időn belül a jótállás szabályai megegyeznek a kötelező jótállás szabályaival. A Vállalt jótállás Magyarország közigazgatási területére érvényes forgalmazó vonatkozásában

3. A jótállás jogosultja és kötelezettje

- 3.1. A jótállási kötelezettség teljesítése azt a vállalkozást terheli, amelyet a Fogyasztóval kötött szerződés a szerződés tárgyát képező szolgáltatás nyújtására kötelez, vagyis a Forgalmazót.
- 3.2. A jótállásból eredő jogokat a Fogyasztási cikk tulajdonosa érvényesítheti, feltéve, hogy fogyasztónak minősül.

4. A jótállásból eredő jogok érvényesítése

- 4.1. A Kötelező jótállásból eredő jogok a jótállási jeggyel érvényesíthetőek. A jótállási jegy Fogyasztó rendelkezésére bocsátásának elmaradása esetén a szerződés megkötését bizonyítottan kell tekinteni, ha az ellenérték megfizetését igazoló bizonylatot - az általános forgalmi adóról szóló törvény alapján kibocsátott számlát vagy nyugtát - a Fogyasztó bemutatja. Ebben az esetben a jótállásból eredő jogok az ellenérték megfizetését igazoló

bizonylattal érvényesíthetőek. Kérjük ellenőrizze, hogy az eladó vállalkozás a jótállási jegyet szabályosan töltötte-e ki, amelynek tartalmaznia kell: a vállalkozás nevét, címét; a Fogyasztási cikk azonosítására alkalmas megnevezését és típusát, gyártási számát; a gyártó nevét, címét, és a gyártó nem azonos a vállalkozással; szerződés-kötés, a Fogyasztási cikk Fogyasztó részére történő átadásának vagy - a Forgalmazó vagy közreműködője általi üzembe helyezés időpontját; a Forgalmazó bélyegzőnyomatát és a képviselőtében eljáró személy aláírását. A jótállási jegy Fogyasztó rendelkezésére bocsátásának elmaradása, annak szabálytalan és/vagy hiányos kitöltése a Fogyasztó jogszabályból eredő, a Kötelező jótállásra vonatkozó jogait nem érinti.

- 4.2. A Vállalt jótállásból eredő jogok szabályosan kitöltött jótállási jeggyel és a számla vagy nyugta birtokában érvényesíthetőek.

5. A jótállási kötelezettség

- 5.1. A jótállási kötelezettség Forgalmazót a fentiekben meghatározottak szerinti módon, a jótállási időtartamon belül érvényesített igények esetén terheli. Ha a Forgalmazó kötelezettségének a Fogyasztó felhívására - megfelelő határidőben - nem tesz eleget, a jótállási igény a felhívásban tűzött határidő elteltétől számított három hónapon belül akkor is érvényesíthető bíróság előtt, ha a jótállási idő már eltelt. E határidő elmulasztása jogvesztéssel jár.
- 5.2. A kijavítás iránti igény a Fogyasztási cikket értékesítőnél, a vásárlás helyén, a Forgalmazó székhelyén, bármely telephelyén, fióktelepén, és a jelen jótállási jegyen feltüntetett javítószolgálatánál, szakszervizénél érvényesíthető.
- 5.3. Felhívjuk figyelmét, hogy a hiba felfedezése után késedelem nélkül köteles a hibát a Forgalmazóval közölni. A hiba felfedezésétől számított két hónapon belül közölt hibát késedelem nélkül közölnie kell tekinteni. A közlés késedelméből eredő kárért a Fogyasztó felelős.
- 5.4. A jótállásból eredő jogokat a dolog tulajdonjogának átruházása esetén az új tulajdonos érvényesítheti a Forgalmazóval szemben.

6. Az Ön jótálláson, szavatosságon alapuló jogai

- 6.1. A Fogyasztó jótállási-, szavatossági igénye alapján jogosult választása szerint:
 - a) kijavítást vagy kicserélést igényelni, kivéve, ha a választott jótállási-, szavatossági jog teljesítése lehetetlen, vagy ha az a Forgalmazónak - másik jótállási-, szavatossági igény teljesítésével összehasonlítva - aránytalan többletköltséget eredményezne, figyelembe véve a Fogyasztási cikk hibátlan állapotban képviselt értékét, a szerződésszegés súlyát és a jótállási-, szavatossági jog teljesítésével a Fogyasztóknak okozott érdeksérelmet; vagy
 - b) az ellenszolgáltatás arányos leszállítását igényelheti, vagy a hibát a Forgalmazó költségére maga kijavíthatja vagy mással kijavíttathatja, vagy a szerződéstől elállhat, ha a Forgalmazó a kijavítást vagy a kicserélést nem vállalta, e kötelezettségének az alábbiak szerinti feltételekkel nem tud eleget tenni, vagy ha a Fogyasztónak a kijavításhoz vagy kicseréléshez fűződő érdeke megszűnt.
- 6.2. Felhívjuk szíves figyelmét, hogy jelentéktelen hiba miatt elállásnak nincs helye.
- 6.3. Tájékoztatjuk Önt, hogy jogosult a választott jótállási-, szavatossági jogáról másra áttérni, azonban az áttéréssel okozott költséget köteles a Forgalmazónak megfizetni, kivéve, ha az áttérésre a Forgalmazó adott okot, vagy az áttérés egyébként indokolt volt.
- 6.4. Tájékoztatjuk Önt, hogy ha a Fogyasztási cikk meghibásodása miatt a vásárlástól (üzembe helyezettől) számított három munkanapon belül érvényesít csereigényt, a Forgalmazó nem hivatkozhat a Ptk. 6:159. § (2) bekezdés a) pontja értelmében aránytalan többletköltségre, hanem köteles a Fogyasztási cikket kicserélni, feltéve, hogy a meghibásodás a rendeltetésszerű használatot akadályozza.

7. A Forgalmazó jótálláson alapuló kötelezettségei

- 7.1. A Fogyasztó által bejelentett kijavítás iránti igényről jegyzőkönyvet kell felvenni, amelyben rögzíteni szükséges a Fogyasztó nevét, címét; nyilatkozatát arról, hogy hozzájárul a jegyzőkönyvben rögzített adatainak a GDPR rendeletben meghatározottak szerinti kezeléséhez; a Fogyasztási cikk pontos megnevezését, vételárát; az értékesítés, üzembe helyezés időpontját; a hiba bejelentésének időpontját; a hiba leírását; jótállási igénye alapján a Fogyasztó által érvényesíteni kívánt jogot; a jótállási igény rendezésének módját vagy az igény elutasításának indokát, illetve azt az időpontot, amikor a Fogyasztó a kijavított Fogyasztási cikket átveheti. Ha a Forgalmazó jótállási kötelezettségének a Fogyasztó által érvényesíteni kívánt jogtól eltérő módon tesz eleget, ennek indokát. A jegyzőkönyv tartalmazza, hogy a Fogyasztói jogvita esetén a megyei (fővárosi) kereskedelmi és iparkamarák mellett működő békéltető testület eljárását is kezdeményezheti. A jegyzőkönyv másolatát haladéktalanul, igazolható módon a Fogyasztó rendelkezésére kell bocsátani.

Ha a Forgalmazó vagy a Fogyasztási cikk eladója a Fogyasztó jótállási igényének teljesíthetőségéről annak bejelentésekor nem tud nyilatkozni, álláspontjáról öt munkanapon belül, igazolható módon köteles értesíteni a Fogyasztót.

Felhívjuk szíves figyelmét, hogy a jótállási igény bejelentése nem minősül a fogyasztóvédelemlről szóló törvény szerinti panasznak.

- 7.2. A Forgalmazónak törekednie kell arra, hogy a kijavítást vagy kicserélést legfeljebb tizenöt napon belül elvégezze. Ha a kijavítás vagy kicserélés a tizenöt napot meghaladja, a Fogyasztót köteles Forgalmazó értesíteni elektronikus – vagy más, átvétel igazolására alkalmas úton a kijavítás vagy csere várható időtartamáról.

- 7.3 A kijavítás során a Fogyasztási cikkbe csak új alkatrész kerülhet beépítésre.
- 7.4 A kicserélés iránti igény teljesítésekor a Fogyasztási cikk eladója, vagy a Forgalmazó a jótállási jegyen köteles feltüntetni a kicserélés tényét és időpontját.
- 7.5 Ha a kötelező jótállási időtartam alatt a Fogyasztási cikk első javítása során megállapítást nyer, hogy az nem javítható, Forgalmazó köteles azt 8 napon belül kicserélni – kivéve ha a Fogyasztó eltérően rendelkezik. Ha erre nincs lehetőség, köteles a bemutatott bizonylaton feltüntetett vételárat 8 napon belül visszatéríteni a Fogyasztónak.
- 7.6 Ha a kötelező jótállási időtartam alatt a Fogyasztási cikk háromszori kijavítását követően újra meghibásodik, a 151/2003. (IX. 22.) Korm. rendelet 5.§ (6) bekezdésébe foglalt jogkövetkezmények alkalmazandók.
- 7.7 Ha a Fogyasztási cikk kijavítására az igény közlésétől számított 30. napig nem kerül sor, a 151/2003. (IX. 22.) Korm. rendelet 5.§ (7) bekezdésébe foglalt jogkövetkezmények alkalmazandók.
A 7.5., 7.6. és 7.7 pontokban foglalt rendelkezések nem vonatkoznak többek között az elektromos kerékpárra, elektromos rollerre és quadra.
- 7.8 Felhívjuk szíves figyelmét, hogy a rögzített bekötésű, illetve a 10 kg-nál súlyosabb, vagy tömegközlekedési eszközön kézi csomagként nem szállítható Fogyasztási cikket az üzemeltetés helyén köteles a Forgalmazónak javítania. Ha a kijavítás az üzemeltetés helyén nem végezhető el, az el- és visszaszállításról a Forgalmazó köteles gondoskodni azzal, hogy a Fogyasztási cikk le- és visszaszerelése a Fogyasztó feladata. A Forgalmazó köteles Önnel egyeztetni az Ön által megadott elérhetőségek egyikén a helyszíni javítás, illetve el- és visszaszállítás időpontjáról.
- 7.9 A jótállási kötelezettség teljesítésével kapcsolatos költségek a Forgalmazót terhelik.

8. A jótállással kapcsolatos egyéb rendelkezések

- 8.1 A jótállási igényt a Fogyasztási cikk minden olyan hibája miatt határidőben érvényesítettnek kell tekinteni, amely a megjelölt hibát előidézte. Ha a Fogyasztó a jótállási igényét a Fogyasztási cikk - a megjelölt hiba szempontjából - elkülöníthető része tekintetében érvényesíti, az igény a Fogyasztási cikk egyéb részeire nem minősül érvényesítettnek.
- 8.2 A jótállási igény teljesítése során a Fogyasztási cikkben tárolt adatok és információk megrongálódhatnak, megsemmisülhetnek vagy elveszhetnek. Az ilyen megrongálódásért, megsemmisülésért vagy elveszésért, valamint az ebből eredő kárért a Forgalmazó a felelősségét kizárja. Ezért felhívjuk szíves figyelmét, hogy a Fogyasztási cikken tárolt adatállomány, a beállítások mentésére, megőrzésére fordítson figyelmet.
- 8.3 A jótállás körébe nem tartozik a Fogyasztási cikk üzembe helyezése, beállítása.
- 8.4 A Fogyasztási cikk nem megfelelő módon, vagy hosszabb ideig történő tárolása annak üzembe helyezése nélkül a műszaki állapotának romlását idézheti elő.

9. A Forgalmazó jótállási kötelezettségének korlátozása, kizárása

- 9.1 Kérjük, hogy ügyeljen a Fogyasztási cikkhez csatolt használati útmutatóban foglaltak maradéktalan betartására. A Forgalmazó mentesül a jótállási kötelezettség alól, ha bizonyítja, hogy a hiba oka a nem rendeltetésszerű használat, mechanikai sérülés (leejtés, leesés), szakszerűtlen kezelés, nem megfelelő összeszerelés, átalakítás, helytelen tárolás, nem megfelelő feszültség használata, beázás, elemi csapás vagy az értékesítés utáni bármilyen külső behatás eredménye, továbbá ha a Fogyasztási cikket nem a jelen jótállási jegyen kijelölt javítószolgálatnál, szervizben javították.
- 9.2 Amennyiben a Fogyasztási cikken ennek igazolására szolgáló záró matrica (plomba) található, kérjük azt ne sértse meg, ne távolítsa el. Mielőtt olyan feliratot, vagy matricát szeretne eltávolítani a Fogyasztási cikkről, amelyet a kezelési útmutató nem jelez, kérjük konzultáljon velünk. A Fogyasztási cikk nem megfelelő tisztításából adódó meghibásodás a jótállás kizárását eredményezheti. Mivel a karbantartási munkák elvégzése, illetve elvégzettése a Fogyasztó feladatát képezi, ha a Fogyasztási cikk meghibásodására e karbantartási kötelezettség elmulasztása is közrehatott, a közrehatása arányában a fogyasztó köteles viselni a javítás költségei arányosrészét.
- 9.3 Az akkumulátor helytelen kezelése ahhoz vezethet, hogy a törvényes jótállási idő lejáratánál hamarabb is tönkrement. Az akkumulátor nem gyári töltővel való töltése, valamint nem rendeltetésszerű használata a jótállás kizárását eredményezheti.
- 9.4 Az esőben történő használat, mosás, vagy egyéb okból történt beázás miatt keletkezett károsodásra a jótállás nem terjed ki.
- 9.5 A jótállás nem vonatkozik a fogyó-kopó alkatrészek (pl. akkumulátor kapacitás, gumiabroncsok, védő-, takaróanyagok) rendszeres elhasználódására, mindez azonban nem érinti a fogyó-kopó alkatrészeknek a polgári jog fogalomhasználata szerinti hibája esetén fennálló jótállási kötelezettséget. A termék mechanikus sérülésére visszavezethető hibára a jótállás nem terjed ki.
- 9.6 A 10.000,- Ft eladási ár feletti közlekedési eszközök, így különösen, de nem kizárólagosan elektromos roller, elektromos kisautó esetében a Fogyasztási cikk maximális teherbírása összesen 100 kg. A túlerhelésből eredő károkról a jótállás nem vonatkozik.
- 9.7 A jelen főpontban meghatározott jótállás kizárása többek között érvényes a porszívók szűrői rendszeres tisztításának és karbantartásának elmaradása miatt bekövetkező meghibásodásokra. Különösen fontos, hogy a használati útmutatóban foglaltakat tartsa be.
- 9.8 Az LCD és a LED kijelzőkkel ellátott Fogyasztási cikkeken a működésükből eredendően hibás képpontok keletkezhetnek. A készülék nem tekinthető pixelhibásnak TV-k esetében, amennyiben a kijelzőn a hibás, nem működő képpontok száma 8 darabot nem haladja meg, és ezen belül a hibás, állandóan világosan égő képpontok száma a 2

darabot nem haladja meg, valamint két világos hibás képpont távolsága legalább 10 mm, és két állandóan sötétben maradó hibás képpont távolsága legalább 10 mm. Minden más termék esetében max. 2 képpont (pixel) színeltérése, vagy 1 képpont nem megfelelő működése (megjelenítési szintől független állandó világítás vagy (kiégés) miatt. A mindenkori magyar és nemzetközi szabványoknak megfelelő, a specifikáción belüli képpont-hibákért nem áll fenn jótállási kötelezettsége Forgalmazónak.

Vonatkozó jogszabályok:

- a Polgári Törvénykönyvről szóló 2013. évi V. törvény
- az egyes tartós fogyasztási cikkekre vonatkozó kötelező jótállásról szóló 151/2003. (IX. 22.) Korm. rendelet
- a fogyasztó és vállalkozás közötti szerződés keretében eladott dolgokra vonatkozó szavatossági és jótállási igények intézésének eljárási szabályairól szóló 19/2014. (IV. 29.) NGM rendelet (18/2020. (VI.12.) ITM rendelet)
- a fogyasztási cikkek adásvételének és a kapcsolódó jótállásnak egyes vonatkozásairól szóló, 1999. május 25- i [1999/44/EK európai parlamenti és tanácsi irányelv](#)

A termékekre vonatkozó megfelelési nyilatkozatot és az eredeti Megfelelési Nyilatkozat másolatát (EU Declaration of Conformity) egyszerűen letöltheti a a gyártó weboldaláról: <http://doc.msan.hr/dokumentacijartikala/>

Gyártó: M SAN grupa d.o.o. Buzinski prilaz 10, 10010 Zagreb, Horvátország.

Tel: +385 1 3654961 , E-mail: helpdesk@msan.hr Web: www.msan.hr

Márkaszervíz:

TOOLTECHNIC KFT

**Vaskapu utca 10-14,
1097 Budapest.**

Tel: +361/ 330-4465

E-mail: ugyfelszolgalat@tooltechnic.net

Web: <http://tooltechnic.net/>

Megyei (fővárosi) kereskedelmi és iparkamarák mellett működő békéltető testület elérhetősége:

<https://www.bekeltetes.hu/>

JAVÍTÁSRA FELVÉVE:		
JAVÍTÁS ELKÉSZÜLT:		
JAVÍTÁSRA FELVÉVE:		
JAVÍTÁS ELKÉSZÜLT:		
JAVÍTÁSRA FELVÉVE:		
JAVÍTÁS ELKÉSZÜLT:		

Jótállási napló	1	2	3
Bejelentés időpontja			
Visszaadási időpontja			
Bejelentett hiba			
Javítás módja			
Jótállás új határideje			
Munkalapszám			

Kicserélés esetén töltendő ki!

Kicserélés történt, amelynek időpontja:



VIVAX

www.VIVAX.com