

VIVAX

Made for you

B Series 32LE20K
B Series 32LE21K
B Series 40LE20K

HU

Használati utasítás

Fletë garancioni / Szervízközpont



HDMI[™]
HIGH-DEFINITION MULTIMEDIA INTERFACE

Nyilatkozatok

- A fejhallgatókat kompatibilis telefontal kell párosítani internetkapcsolaton keresztül.
- A TV internetkapcsolatot igényel.
- Az otthoni automatizálási eszközök kompatibilis eszközt igényelnek.
- A Chromecast built-in funkció Chromecastet vagy Chromecast built-in eszközt igényel.
- Azoknál a szolgáltatásoknál, amelyek neve vagy logója megtalálható ebben a kézikönyvben az elérhetőség országonként és nyelvenként változik.
- Szükség lehet feliratkozásra az olyan szolgáltatások esetén, amelyek neve vagy logója megtalálható ebben a kézikönyvben.
- A folyamatok le vannak rövidítve és szimulálva.

Tartalomjegyzék

Üdvözljük	3
Fontos Biztonsági Instrukciók	5
Positioning	9
Beüzemelés	10
Állvány beüzemelése	10
Falrai tartó felszerelése	11
TV előlap	12
Antenna és tápkábel	12
Vezérlőpanel	13
TV hátulja	14
Csatlakozások	15
Távírányító	19
Az elemek behelyezése a távírányítóba	21
A távírányító használata	22
Első beüzemelés	23
Kezdőlap	27
Forrás kiválasztása	27
Beállítások	28
Csatornák	28
Programkalauz	28
Csatorna	28
TV beállítások	30
Forrás	30
Kép	30
Hang	31
Áramellátás	32
CI-kártya	33
Speciális beállítások	33
Beállítások	34
Felvételezés	36
Egyéb Információk	37
Playable format list	38
RF (Radiation Exposure) Data	40
Technical Specifications	41
A Felesleges Elektromos és Elektronikus Berendezésektől Való Megszabadulás	42
EU–Megfelelőségi Nyilatkozat	42
EPREL Termék Adatlap	42
Jótállási Nyilatkozat (a Kézikönyv végén)	

ÜDVÖZÖLJÜK

Ez a készülék megfelel a legmagasabb színvonalnak, az innovatív technológiáknak és a magas felhasználói kényelemnek.



Ezzel a TV-vel gyorsan és egyszerűen végezhet el mindent, a nappalija kényelmében.



Médialejátszó - érje el zenéit, képeit és videóit az Ön hálózatról vagy USB adathordozójáról és játssa le őket közvetlenül a TV-jén.



Most már minden egy távirányítóval működik. Csatlakoztassa a TV-t közvetlenül földi antennához, műholdas antennához vagy kábelhez, és élvezze a magas minőségű tartalmakat veszteség nélkül

A Tartozékok

A doboz kinyitásakor és a gép telepítésekor győződjön meg róla, hogy minden szükséges tartozék meg van:

- Felhasználói kézikönyv jótállási nyilatkozattal
- Távirányító
- Elemek x2
- Csavarok az állványhoz

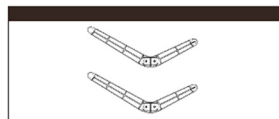
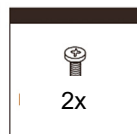
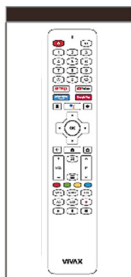

A képek csak tájékoztató jellegűek.



A nyílhegygel ellátott villámszimbólum egy egyenlő oldalú háromszögben, veszélyes feszültség jelenlétére figyelmezteti a felhasználót, ami nincs elszigetelve a terméken belül, és ami elég erős lehet ahhoz, hogy az, áramütés kockázatát képezze.



A csomagolásban található dokumentumban, egy egyenlő oldalú háromszögben lévő felkiáltójel, fontos működtetési instrukciókra és karbantartási módokra hívja fel a felhasználó figyelmét.



VIGYÁZAT



ÁRAMÜTÉS VESZÉLYE NE NYISSA KI

Ne nyissa fel a hátlapot. A felhasználónak semmilyen körülmények között sem szabad, hogy a TV-készülék belsejébe belenyúljon. Csakis a gyártó műszaki szakemberei jogosultak belenyúlni.



A fő dugó, leválasztó eszközként szolgál, a leválasztó eszköznek üzembesz állapotban kell maradnia.



Az elem helytelen cseréje veszélyhez vezethet, beleértve másik hasonló vagy azonos típusú elemeknek a cseréjét is. Ne tegye ki az elemeket hőnek, például napnak vagy tűznek, vagy valami hasonlóknak.



A készülékre nem szabad folyadékot csepegtetni és permetezni, és nem lehet folyadékkal töltött tárgyak alá helyezni.

Kérjük, olvassa el a TV-készülékre vonatkozó alábbi biztosítékokat és tartsa emlékezetében őket a későbbi hivatkozásokhoz. Mindig kövesse a televízió feltüntetett összes figyelmeztetést és utasítást.

FONTOS BIZTONSÁGI UTASÍTÁSOK

- 1. Olvassa el, jegyezze meg, és kövesse az összes utasítást.**

Olvassa el a TV-készülékkel kapcsolatos összes biztonsági intézkedést és műveletet. Jegyezze meg őket jól a jövőbeni hivatkozásokhoz. Kövesse az összes műveletet és utasítást.

FIGYELEM: A csökkent fizikai, idegrendszeri vagy mentális hiányosságokkal rendelkező személyek esetében (beleértve a gyermekeket), akik nem rendelkeznek a készülék biztonságos használatával kapcsolatos tapasztalattal és / vagy ismeretekkel, az elektromos eszközök felügyelet nélküli használata nem megengedhető!
- 2. Hallgasson a Figyelmeztetésekre**

Tartsa be a figyelmeztetéseket, melyek a készüléken és a használati utasításokban vannak.
- 3. Tisztítás**

Tisztítás előtt húzza ki a TV-t a fali konnektorból. Ne használjon folyékony, súroló vagy aeroszolos tisztítószereket. A tisztítók maradandóan károsíthatják a készülék házát és a képernyőt. A tisztításhoz puha, nedvesített rongyot használjon.
- 4. Tartozékok és Felszerelések**

Soha ne adjon hozzá semmilyen tartozékot és / vagy felszerelést a gyártó jóváhagyása nélkül, mivel az efféle kiegészítések tüzet, áramütést vagy más személyi sérülést okozhatnak.
- 5. Víz és Nedvesség**

A készüléket ne tegye ki vízcseppeknek, és ne helyezzen rá folyadékkal töltött tárgyakat, például vázákat.
- 6. Elhelyezés**

Ne tegye a TV-t instabil kocsira, állványra vagy asztalra. A tévékészülék instabil alapra való helyezése miatt a TV-készülék leeshet, súlyos személyi sérüléseket okozhat, valamint a TV-készülék is károsulhat. Csak a gyártó vagy az eladó által ajánlott kerekes tartót, állványt, tartókonzolt vagy asztalt használjon.
- 7. Szellőztetés**

A készülék házán lévő rések és nyílások biztosítják a TV-készülék szellőzését és a megbízható működését és megvédik a túlmelegedéstől. Ne takarja le a szellőzőnyílásokat a készülék házán, és soha ne tegye a készüléket zárt térbe, például beépített szekrénybe, ha csak nincs megfelelő szellőzés. Hagyjon legalább 10 cm-es rést az egész készülék körül.
- 8. Áramellátás**

Ezt a TV-t csak olyan típusú áramellátással lehet üzemeltetni, ami a jelölő címkén fel van tüntetve. Ha nem biztos benne, hogy milyen típusú tápellátás van az otthonához biztosítva, forduljon a készülék forgalmazójához vagy a helyi energiaszolgáltatóhoz.

9. Földelés vagy Polarizáció



Az ezzel a jelzéssel ellátott TV-n polarizált váltakozó áramú csatlakozó van. A készülék kettős szigeteléssel rendelkezik (II. Osztályú védelem), és nincs szükség további földelésre. Ne menjen szembe a polarizált csatlakozó biztonsági céljával. Ahhoz, hogy van-e szüksége földelő csatlakozóaljzatra, ellenőrizze a készülék hátsó oldalán található adattáblát.

10. Villámlás

Ennek a TV-nek a további védelméhez, húzza ki a fali konnektorból és húzza ki az antennát vagy a kábelrendszert elektromos vihar esetén, vagy ha felügyelet nélkül fog maradni és hosszabb ideig nem fogják használni. Ez megvédi a TV-készüléket a villámlás és a túlfeszültség okozta károktól.

11. Tápvezetékek és Antennakábelek

Külső antennarendszernek nem szabad felső áramvezetékek vagy elektromos fénynek vagy másnak az áramkörei közelében lennie, vagy olyan helyeken, ahol elektromos vezetékekbe vagy áramkörökbe kerülhet. Külső antennarendszer telepítésének a helyét rendkívül óvatosan kell kiválasztani, hogy ne érhesen hozzá az ilyen vezetékekhez vagy áramkörökhöz, mivel az érintkezésük végzetes lehet.

12. Túlterhelés

Ne terhelje túl a fali konnektorokat és a hosszabbító kábeleket, mivel ez tüzet vagy áramütést okozhat.

13. Tárgyak és Folyadék Bejutása

Soha ne tegyen semmilyen tárgyat a TV-be a nyílásain keresztül, mivel azok veszélyes feszültségpontokhoz érhetnek vagy alkatrészeket zárhatnak rövidre, és ezek tüzet vagy áramütést okozhatnak. Soha ne öntsön semmilyen folyadékot a TV-re vagy a TV belsejébe.

14. Kültéri Antenna Földelése

Ha egy külső antenna vagy kábelrendszer van csatlakoztatva a TV-hez, tegyen róla, hogy az antenna vagy a kábelrendszer földelt legyen úgy, hogy védelmet nyújtson a feszültség hullámok és a felgyülemlett statikus töltések ellen. Az Egyesült Államok Nemzeti Elektronikus Kódexének (NEC) 810-es szakasza, ANSI/NFPA 70-1984 tájékoztatást nyújt az árbocnak és a tartószerkezetnek a megfelelő földeléséről, a bemeneti vezetéknek egy antenna-kisütőegységre való földeléséről, a földelő elektródákkal való csatlakozásról és a földelő elektródákhoz szükséges követelményekről.

15. Szervizelés

Ne kísérelje meg a TV-készülék javítását, mivel a burkolatok felnyitása vagy eltávolítása veszélyes feszültségnek vagy más

veszélyeknek teheti ki Önt. Az összes szükséges javítással forduljon szakképzett szerelőkhöz.

16. Szerviz Igénylő Kár

Húzza ki a TV-készüléket a fali konnektorból, és a következő esetekben forduljon szakképzett szerelőkhöz:

- Ha a tápkábel vagy a dugó sérült.
- Ha a TV-re folyadék ömlött vagy valamilyen tárgy esett bele.
- Ha a TV-t eső vagy víz érte.
- Ha a televízió rendellenesen működik a használati utasítás betartása ellenére is. Csak azokat a beállításokat változtassa meg, amelyek a használati utasításban szerepelnek, mert az egyéb beállítások nem megfelelő beállítása kárt okozhat, és gyakran szakképzett szakembernek a hosszadalmas munkájára van szükség ahhoz, hogy a TV normál működése helyreálljon.
- Ha a TV-készülék leesett vagy ha a burkolat megsérült.

17. Cserealkatrészek

Ha pótalkatrészekre van szükség, győződjön meg arról, hogy a szerelő a gyártó által meghatározott alkatrészeket használta vagy arról, hogy az alkatrészek az eredeti alkatrészekkel azonos tulajdonságokkal rendelkeznek. Az alkatrészek nem megengedhető helyettesítése tüzet, áramütést vagy más veszélyeket eredményezhet.

18. Biztonsági Ellenőrzés

A TV-készülék javításának befejezése után kérje meg a szerelőt, hogy végezzen biztonsági ellenőrzéseket annak megállapítására, hogy a TV biztonságosan működik.

19. Hő



A terméknek távol kell lennie olyan hőforrásoktól, mint a radiátorok, fűtőnyílások, kályhák és más olyan dolgoktól (beleértve az erősítőket is), amelyek hőt termelnek.

A TV-t nem szabad nyílt láng és intenzív hőforrás közelébe rakni.

20. Fülhallgató használata - Figyelem



A fülhallgatók és fejhallgatók túlzott hangnyomása halláskárosodást okozhat. Ha a fülében bármilyen zavart vagy fülcsengést tapasztal, hagyja abba a fejhallgató vagy a fülhallgató használatát. A halláskárosodás elkerülése érdekében ne használjon nagy hangerőt hosszú ideig.

21. A Tápkábelnek és a Dugónak könnyen hozzáférhetőnek kell lennie. Ne tegyen TV-t vagy bútorokat a tápkábelre. Egy sérült

tápkábel vagy dugó tüzet vagy áramütést okozhat. Ne hajlítsa meg és ne nyomja össze a tápkábelt. A TV elhúzásához a konnektor elől, húzza ki az áramból és vegye magához a dugót. Soha se húzza a tápkábelt. Soha ne érintse meg a tápkábelt / dugót nedves kézzel, mert rövidzárlatot vagy áramütést okozhat. Soha ne kössön csomót a kábelre, és ne kösse össze más kábelelkel

- 22.** Az otthoni használatra alkalmas és a 7 kg-nál nehezebb, nem a padlón álló televíziók telepítéséhez vagy használatához járó utasításoknak, a következő információkat vagy azokkal egyenértékű adatokat kell tartalmaznia:

FIGYELEM

Soha ne helyezzen tévékészüléket instabil helyre. A tévékészülék leeshet, ami súlyos személyi sérülést vagy halált okozhat. Sok sérülés - különösen a gyermekek megsérülése - egyszerű óvintézkedésekkel elkerülhető, mint például:

- A tévékészülék gyártója által ajánlott szekrények vagy állványok használata.
- Csak az olyan bútoroknak a használata, amelyek biztonságosan tartani tudják a tévékészüléket.
- Annak biztosítása, hogy a tévékészülék a tartó bútor szélén ne nyúljon túl.
- Ha a tévékészüléket nem helyezik magas bútorra (például faliszekrényre vagy könyvespolcra) anélkül, hogy mind a bútort, mind a tévékészüléket megfelelően biztosították volna. -Ha nem helyezik a tévékészüléket ruhára vagy más anyagra, amely a tévékészülék és a tartó bútor között helyezkedik el.
- A gyerekek felvilágosítása arról, hogy mik a veszélyei annak, ha a bútorokra felmásznak azért, hogy elérjék a tévékészüléket vagy annak vezérlését.

Akkor is a fenti megfontolásokat kell alkalmazni, ha a meglévő tévékészüléke egy költözés után új helyre kerül.

- 23.** Ez a készülék nem a csökkent fizikai, érzékelési vagy szellemi képességekkel rendelkező személyek (ideértve a gyerekeket is), illetve a készülék használatához tapasztalatlan és felkészületlen személyek számára van, hacsak nincs valaki, aki felügyeli őket és aki felelősséget vállal a biztonságukért.

A gyerekek nem mindig ismerik fel megfelelően a lehetséges veszélyhelyzeteket.

Az elemek lenyelése végzetes lehet. Az elemeket tartsa kisgyermekektől távol. Ha az elemet lenyelik, kérjen azonnal orvosi segítséget.

A csomagolóeszközöket és a védőtasakokat gyermekektől tartsa távol. Ezek a dolgok fulladásra adhatnak lehetőséget.

LED Panel

A termék előállításához használt anyagok törékeny elemekből állnak. Ezért a termék tönkremehet, ha leesik vagy eldől. A LED panel a csúcstechnológiáknak a terméke, és nagyon részletes képeket nyújt. Időnként néhány inaktív képpont jelenik meg a képernyőn kék, zöld vagy piros színben. Ez nem befolyásolja a termék teljesítményét.

A TV a körülményektől függetlenül mindig legyen függőleges helyzetben, ha bármilyen dőlés van, a dőlésszög a panel és a függőleges sík között nem haladhatja meg a 15°-ot (ez a szabály a keret nélküli modellekre vonatkozik)

A tv elhelyezése

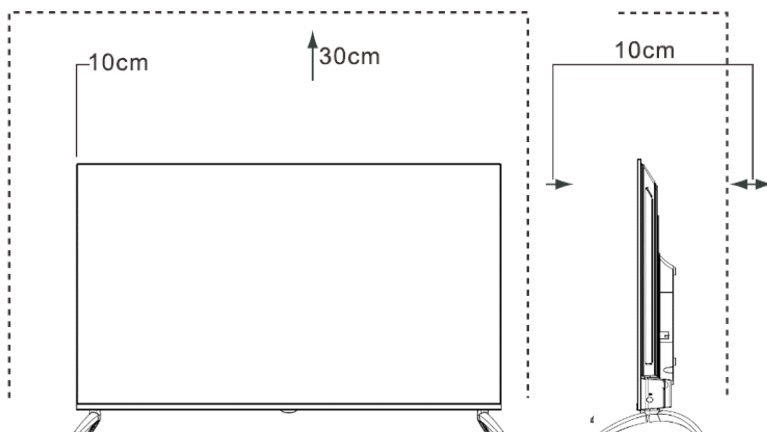

Helyezze a TV-készüléket szilárd és sík felületre, és hagyjon legalább 10 cm-es helyet a készülék körül és 30 cm-t a készülék tetejétől a falig.

Megjegyzés:

A fenti TV rajz csak tájékoztató jellegű, a tényleges termék eltérő lehet..

BEÜZEMELÉS

Állvány-telepítés

Megjegyzések

- A TV-képernyő nagyon törékeny, és az alapállvány eltávolításakor mindig védeni kell. Ügyeljen arra, hogy ne hogy hozzáérjen valami kemény vagy éles tárgyhoz, vagy olyan dologhoz, ami megkarcolhatja vagy megsértheti a képernyőt. SOHA NE gyakoroljon nyomást a TV elejére, mert a képernyő megpedhet.
- Asztali használat esetén a TV-t a mellékelt állványhoz kell csatlakoztatni, úgy ahogy ezen az oldalon látható.
- A termékek csak tájékoztató jellegűek, a tényleges termék megjelenése eltérő lehet

FIGYELMEZTETÉS! Állvány vagy fali tartókonzol felszerelése előtt feltétlenül húzza ki a hálózati tápkábelt.

VIGYÁZAT!

Óvatosan helyezze a TV-készüléket képernyővel lefelé egy puha, párnázott felületre, hogy megakadályozza a tévékészülék sérülését vagy a képernyő karcosodását.

A felszerelés lépéseinek végrehajtásához kövesse az alábbi ábrákat és szöveges utasításokat:

1. Csatlakoztassa az állványt a TV-készülékhez a képen látható módon.
2. Használja a csavarokat az állvány szoros rögzítéséhez.

Vegye ki az állványt a tartozékokból, és pattintsa be őket az alábbiak szerint

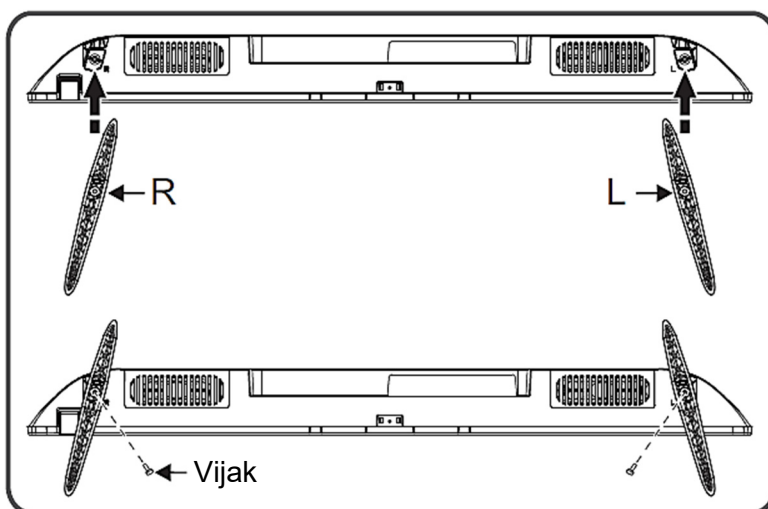

Fali Tartó Telepítése

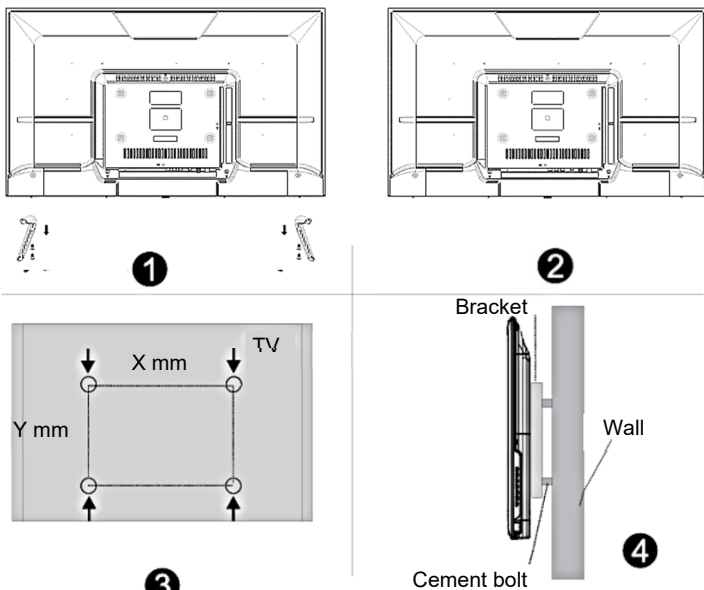

Kijelző mérete	X	Y
32"	75 mm	75 mm
40"	200 mm	100 mm
A TV-hez a falra szerelhető konzol csavarjai	Felfelé : 2x M4 (L1+8mm) gépcsavarok Alul : 2xST4 (L'=L1'+8) Lapos farok önmetsző csavarok	

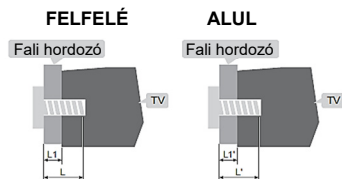

- Távolítsa el az állványt, mielőtt a TV-készüléket a fali tartóra szereli.
- Ha a TV-t mennyezetre vagy ferde falra szereli, az leeshet és súlyos sérülést okozhat. Használjon szabványosan jóváhagyott fali tartót, és forduljon a helyi forgalmazóhoz vagy szakképzett személyhez.
- A sérülések elkerülése érdekében, a TV-t biztonságosan kell rögzíteni a padlóhoz/falhoz, a felszereléshez szükséges utasításoknak megfelelően.
- Használja az előírásoknak megfelelő csavarokat és fali konzolokat
- A fali tartó és rögzítő rész opcionális alkatrész, és nem része a tartozékoknak.
- A rögzítő kép csak tájékoztató jellegű. A telepítéshez kövesse a fali konzolhoz mellékelt utasításokat.

TV Eleje

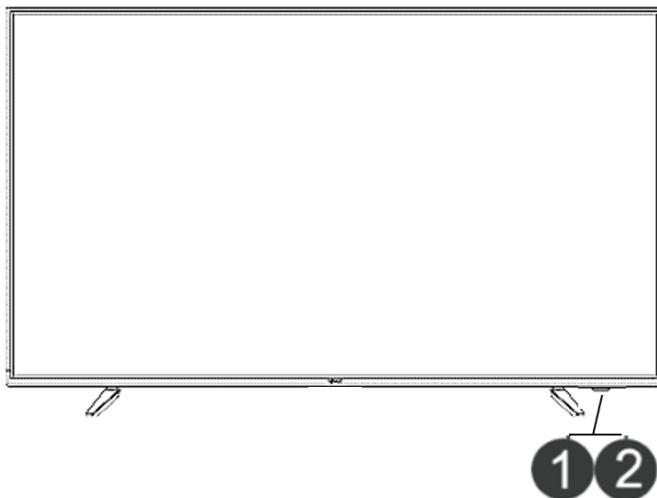

		Leírás
1	IR Távérzékelő	A távoli jeleket fogadja a távirányítóból. Ne helyezzen semmit se az érzékelő közelébe, mivel a működésére hatással lehet.
2	Távoli Kijelző	Készenléti állapotban piros szín világít.

MEGJEGYZÉS

A Kép Csak Tájékoztató Jellemű.

A TV-készülék bekapcsolásához több másodperc szükséges a program betöltése miatt.

Ne kapcsolja ki hirtelen a TV-készüléket, mert az a TV-készülék rendellenes működését okozhatja.

Vezérlőpanel

- Bekapcsoló gomb:** Miután bedugta a tápkábelt az elektromos aljzatba, az **OK** gombbal kapcsolhatja be a TV-t.
- Kikapcsolás gomb:** Bekapcsolt állapotban nyomja meg hosszan az **OK** gombot, hogy készenléti módba váltson.
- Menü megjelenítése:** A nem OSD menüben nyomja meg az **OK** gombot a menü megjelenítéséhez. Az OSD menüben és az intelligens módban nyomja meg az **OK** billenőgombot a művelet megerősítéséhez.
- Channel +/-:** TV módban mozgassa a billenőgombot Fel/Le a csatorna kiválasztásához
- Navigáció:** Intelligens módban mozgassa a billenőgombot Fel/Le az elem kiválasztásához. Az OSD menüben mozgassa a billenőgombot Fel/Le/Balra/Jobbra a menüművelet végrehajtásához
- Volume +/-:** A nem OSD menüben mozgassa a billenőgombot Balra/Jobbra a hangerő csökkentéséhez/növeléséhez.

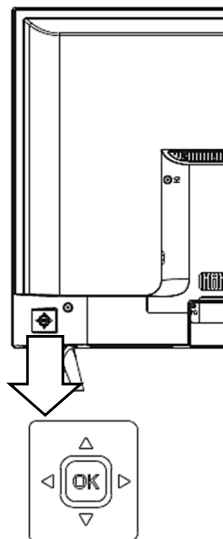

Jegyzet:

Speciálisabb beállításokért használja a Távirányítót!

Antenna- és Tápcsatlakozás

1. Csatlakoztassa az antennakábelt a hátsó panelnél lévő bemeneti csatlakozóba és a fali antenna aljzatba.
2. Csatlakoztassa a hálózati dugót a fali konnektorba.

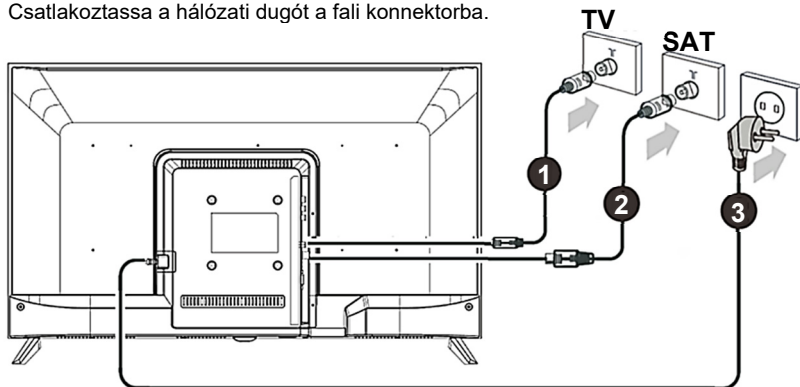

TV HÁTOLDALA

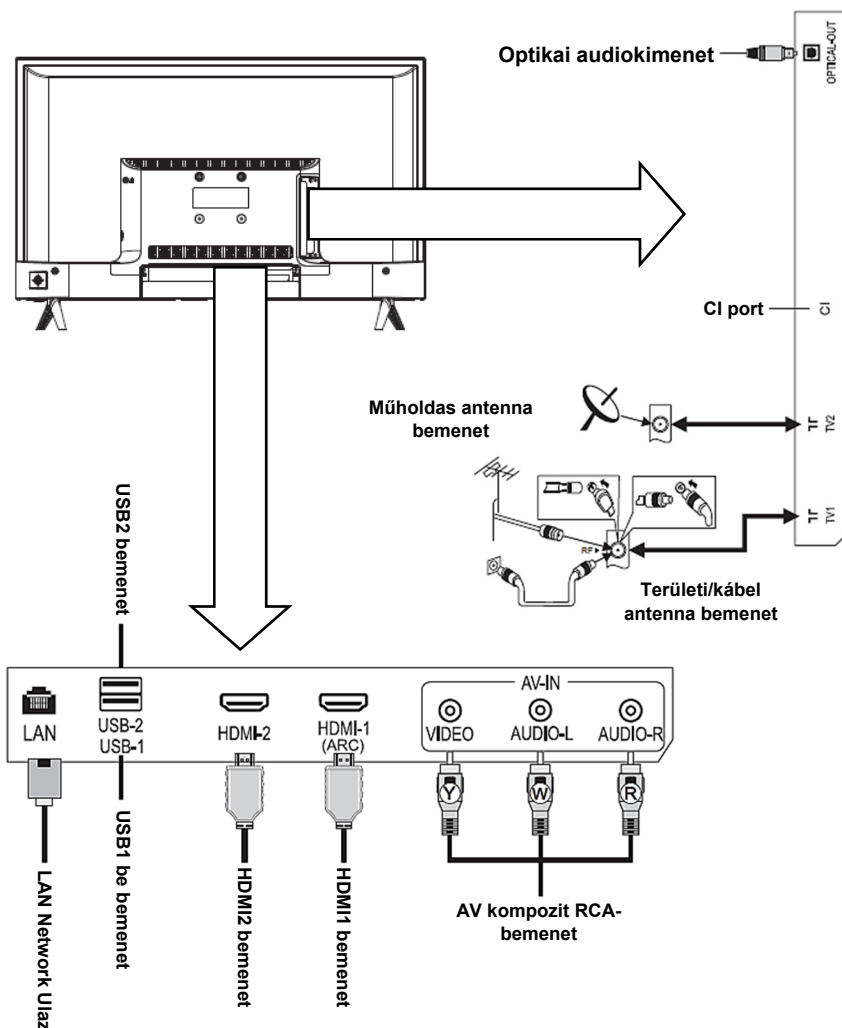

A Kép Csak Tájékoztató Jellegű.

Ellenőrizze a csatlakozódugókat, helyzet és típus szempontjából, mielőtt bármit is csatlakoztatna. A laza csatlakozások problémákat okozhatnak a képen vagy a színeken. Győződjön meg arról, hogy minden csatlakozás szoros és biztos.

Nem minden A/V eszköz képes TV-hez csatlakozni, kérjük olvassa el az A/V készülék felhasználói kézikönyvét, hogy a kompatibilitásról és a csatlakoztatási módról tájékozódjon.

Külső berendezés csatlakoztatása előtt, húzza ki a hálózati dugót a fali aljzatból. Ez áramütést is okozhat..

▶ CSATLAKOZÁSOK

- ▶ **TV1 (T/C/T2) 75Ω Csatlakozás (DVB-T2) kültéri VHF/UHF antennához vagy kábelhez**

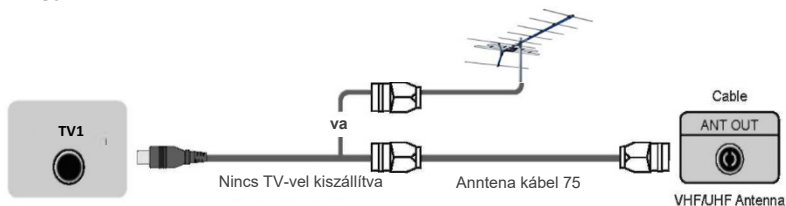

- ▶ **TV2 SATELLITE (S/S2) 75Ω (S2) kültéri műholdas antennához vagy satelitkábellel.** Kábelcsatlakozás. (opció, csak műholdas tunerrel rendelkező modellek)

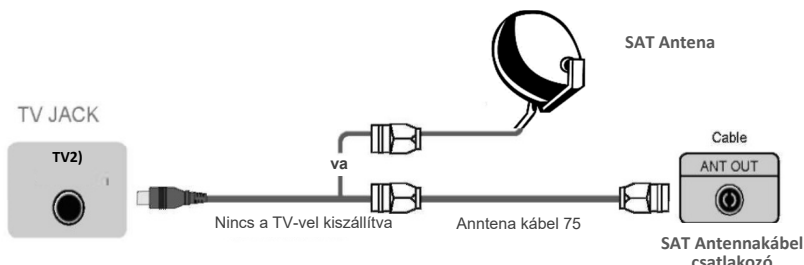

▶ HDMI1, HDMI2, HDMI3 Digitális csatlakozás

HDMI kábel csatlakoztatása egy külső A/V berendezésből.

Egyes készülékek beállításában - mint a DVD-lejátszók - HDMI jelet kell beállítani kimenetként.

Kérjük, ennek elmagyarázását keresse a készülék felhasználói kézikönyvében. Kérjük, vegye figyelembe, hogy a HDMI-csatlakozó video- és hangjeleket is közvetít, audio kábel csatlakoztatása nem szükséges.

- Nyomja meg a **[SOURCE →]** (Forrás) gombot, amikor megjelenik a bemeneti



forrás listája, nyomja meg a **[▲/▼]** gombot a forrás **[HDMI]** kiválasztásához, majd nyomja meg az **[OK]** gombot a csatlakozáshoz.

Megjegyzés: A HDMI1 támogatja az ARC (Audio Return Channel) funkciót. Ennek a funkciónak a segítségével nem kell összekötni az RCA audio kábelt az audio rendszerrel

► USB

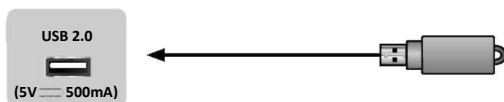

USB-eszközök csatlakoztatásával, mint a merevlemezek, a pendriveok és a digitális fényképezőgépek, fényképeket böngészhet, zenét hallgathat és felvett filmeket nézhet meg. Ugyanakkor a frissítés is egyszerű dolog, mindössze csak be kell dugni hozzá egy frissítőfájlokat tartalmazó USB tárolót, azonos interfészbe.

MEGJEGYZÉS

- Merevlemez vagy USB hub csatlakoztatásakor, mindig csatlakoztassa a csatlakoztatott eszköz hálózati adapterét az áramellátáshoz. A teljes áramfelvétel túllépése kárt okozhat. A maximális áramfelvétel 500mA.
- A különálló, nem szabványos, nagy kapacitású külső merevlemez esetében, ha az impulzus árama meghaladja az 500mA-t vagy ha azzal egyenlő, az a TV-készülék újraindulását vagy önzárolását okozhatja. Tehát a TV nem támogatja azt.
- Az USB-port 5 V-os feszültséget támogat.
- A merevlemez tárhelyének maximálisan támogatott mérete 1T.
- Ha egy DTV-program videó-folyamat szeretné lejátszani, az USB-tárolóeszköz átviteli sebessége nem lehet kevesebb, mint 5 MB/s.

► OPTICAL DIGITAL AUDIO OUT

Csatlakozás külső digitális audioeszközhöz.

Mielőtt egy digitális hangrendszert csatlakoztatna az SPDIF DIGITAL AUDIO aljzathoz, csökkentse a TV és a hangrendszer hangerejét, hogy ne növekedjen meg hirtelen a hangerő.

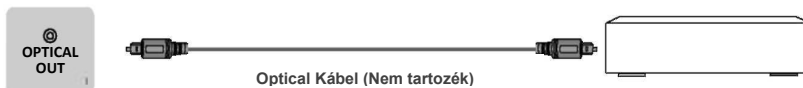

► CI: COMMON INTERFACE (KÖZÖS INTERFÉSZ)

Helyezze be a CI modult, hogy nézhetővé váljanak a kódolt szolgáltatások, például a fizetős tv-csatornák vagy egyes HD-csatornák

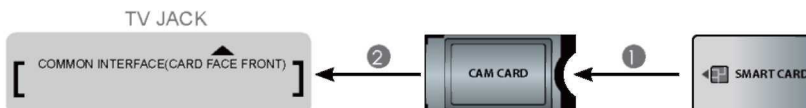

MEGJEGYZÉS

- A CI modul behelyezése/eltávolítása előtt győződjön meg arról, hogy a TV ki van kapcsolva. Ezután helyezze be a CI kártyát a CI modulba a Szolgáltató utasításainak megfelelően.
- Ne helyezze be vagy távolítsa el többször egymás után a Közös Hozzáférési Modult (Common Access Module), mert ez károsíthatja az interfészt és meghibásodást okozhat.
- CI modult és kártyát a nézni kívánt csatornák szolgáltatójától kell szereznie.
- Helyezze be a CI modult a SmartCard-dal, a modulon és a SmartCard-on jelzett irányban.
- A CI egyes országokban és régiókban nincs támogatva; a márkakereskedésnél érdeklődjön erről.

► MINI AV IN (AV Composite) (csak 50", 58", 65")

Csatlakoztassa a kompozit kábelt egy külső A/V-eszközhöz.

Az audio- és videokábelek segítségével csatlakoztassa a külső A/V-eszköz kompozit video/audio csatlakozóit a TV-készülék aljzataihoz. (Videó = sárga, hang bal = fehér, jobb audio = piros)

- Nyomja meg a **[SOURCE **] (Forrás) gombot, amikor megjelenik a bemeneti forrás listája, nyomja meg a **[▲/▼]** gombot a forrás **[AV]** kiválasztásához, majd nyomja meg az **[OK]** gombot a csatlakozáshoz.

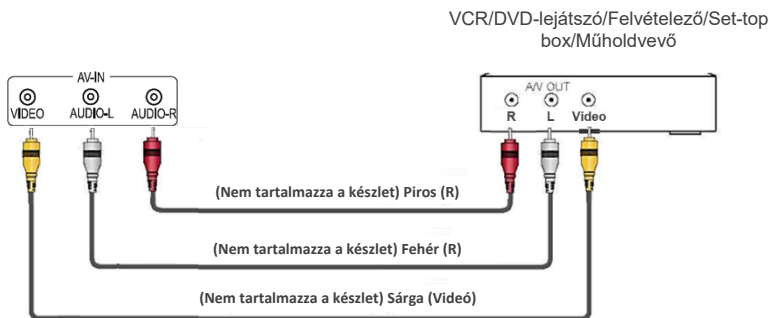

A csatlakozókábelek nincsenek mellékelve

► RJ45 LAN BEMENET

Csatlakoztassa az RJ45 LAN (Local Area network) kábelt a TV készülék külső modeméhez vagy a hálózati csatlakozásra.

Ahhoz, hogy az Ön TV készülékén minden funkció megfelelően működjön internetkapcsolatra van szüksége. Az adatforgalmat, amely emiatt keletkezik az internet szolgáltatás nyújtója megfizetheti!



Az internetre való csatlakozáshoz szüksége van internet kapcsolatra és nagy sebességű internetcsatlakozás előfizetésre (high speed broadband internet service).

A TV készüléket kétféleképpen csatlakoztathatja az internetre.

- **Kábellel**, a készülék hátulján lévő RJ45 (LAN) csatlakozást használva.
- **Drótnélküli**, beépített drótnélküli adapter vagy külső drótnélküli USB adapter és az Ön drótnélküli házi csatlakozását felhasználva.

Megjegyzés: Az alábbi instrukciók és utasítások leírják a mindennapi módon történő internethálózatra való csatlakozást. Az Ön csatlakozása és beállításai ettől eltérhetnek, ez függ az Ön hálózatának a konektivitásától és konfigurációjától. Ha problémája van az internetre való csatlakozással, kérjük lépjen kapcsolatba az Ön ISP szolgáltatójának a nyújtójával (Internet Service Provider)

Csatlakozás a hálózatra kábel használatával:

1. Ehhez szüksége van:

- Elegendő hosszúságú ethernet csatlakozókábelre, hogy elérje az Ön TV-nek az RJ45 csatlakozóbemenetét.
- Ethernet bemenettel rendelkező router vagy modem.
- Gyors internet koneksióra

2. Csatlakoztassa az RJ45 ethernet kábelt a routerhez és a TV hátulján található Ethernet bemenethez.

3. Lépjen be a TV-n a Network Settings (Hálózati beállítások) opcióba, hogy konfigurálhassa a csatlakozást.

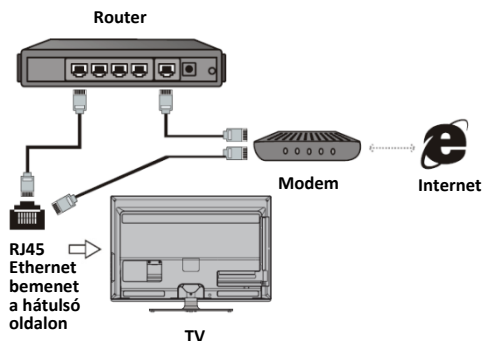

Drótnélküli hálózathoz való csatlakozás

1. Ehhez szüksége van:

- Router Gyors "high-speed" Wi-Fi drótnélküli jellel rendelkező routerre
- Gyors internet koneksióra

2. Lépjen be a TV-n a Network Settings (Hálózati beállítások) opcióba, hogy konfigurálhassa a csatlakozást.

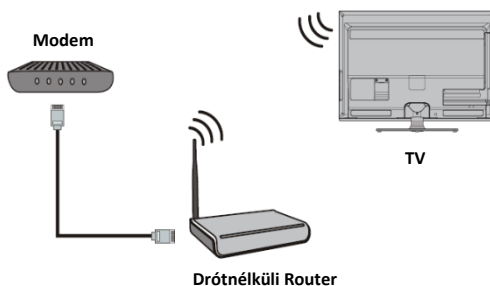

Megjegyzés: Némely TV modellek nem rendelkeznek drótnélküli adapterrel. Ebben az esetben használjon drótnélküli USB adaptert, amelyet a TV USB bemenetéhez kell csatlakoztatnia. Előfordulhat, hogy némely USB adapterek nem kompatibilisek az Ön TV készülékével.

TÁVIRÁNYÍTÓ

Bluetooth távoli hangvezérlés - Bluetooth párosítás

Ha a távirányító Bluetooth-ja nincs párosítva, nyomja meg a **Google Voice Search gombot**

(hangvezérléses keresés), majd a párosításhoz nyomja meg hosszan a [VOL-] + [←] gombokat. Amikor a TV kimutatja a készüléket, válassza ki, és nyomja meg az [OK] gombot a befejezéshez.

Megjegyzés:

1. Előfordulhat, hogy bizonyos modellek nem támogatottak.
2. A pontos keresési eredményekhez a Helyszínek meg kell egyeznie a nyelvvel. Előfordulhat, hogy bizonyos funkciók nem állnak rendelkezésre, ha a helyszínbeállítások és a nyelvi beállítások eltérőek.
3. A nyelvet a nyelvbeállításokon belül módosíthatja. A hangfelismerő funkciókhoz elérhető nyelvek a szolgáltatás használati szabályzatának megfelelően módosíthatók.
4. A szolgáltatás részletei modellenként változhatnak.
5. A hangvezérlés használata előtt győződjön meg róla, hogy a távirányító párosítva van.
6. Before you use voice recognition, you should make sure remote control paired.

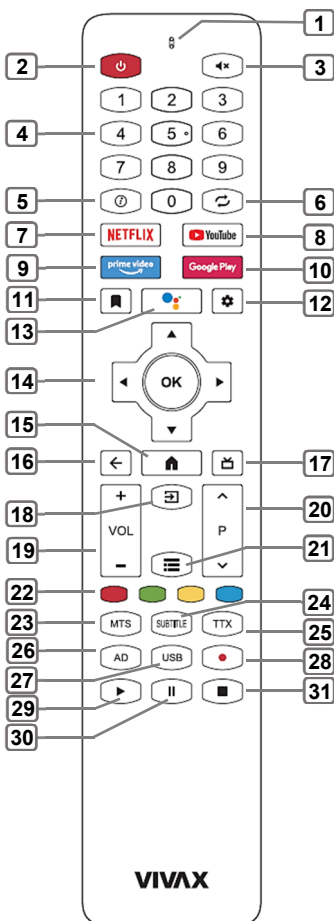

1. **MIKROFON** a Google Voice Search gomb funkcióhoz
2. **BE/KI** : nyomja meg a gombot a TV be/kikapcsolásához
3. **NÉMÍTÁS**: Hang némítása
4. **Numerikus gombok (0-9)**: Átváltja a csatornát vagy beír egy számot a képernyőn lévő szövegdobozba.
5. **INFO** (i): Információ megjelenítése az aktuális csatornáról vagy egyéb elemről
6. **VISSZA** (↶): Ugrás az előző csatornára
7. **NETFLIX**: Közvetlen hozzáférés a Netflix alkalmazáshoz
8. **YouTube**: Közvetlen hozzáférés a YouTube alkalmazáshoz
9. **prime video**: Közvetlen hozzáférés a Prime video alkalmazáshoz
10. **Google Play**: Közvetlen hozzáférés a Google Play alkalmazáshoz
11. **📖**: A Könyvjelző elindítja az ajánlott videókat
12. **SETUP** (⚙️): Beállítások megnyitása.
13. **🗨️**: Új kedvencek keresése gyorsabban hangvezérléssel. Ugorjon egy műsorra vagy filmre a cím kimondásával, vagy próbálja meg a hangkereséses böngészést, például az "akciófilmek keresése" utasítással. A kezdéshez nyomja meg ezt a hanggombot a távirányítón.

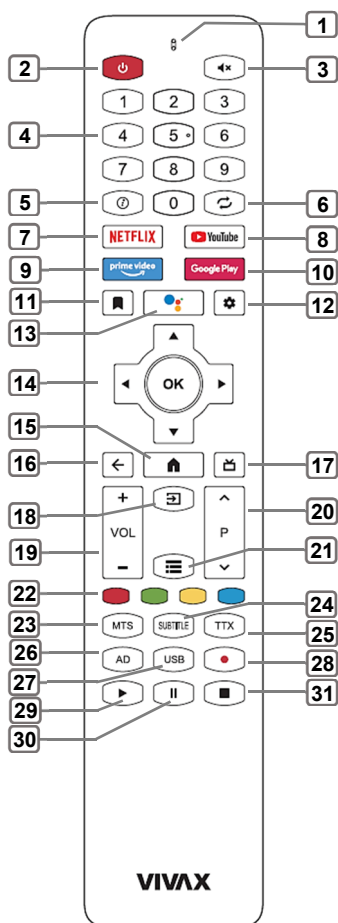

14. ▲/▼/◀/▶: Navigálás a menükben
OK gomb: Megnyitja a Csatornalistát
15. **KEZDŐLAP** 📺 : TV kezdőlap megnyitása
16. **KILÉPÉS** ⏪ : Kilépés az alkalmazásból és a menübe ⏪
17. **EPG** 📺 : **DTV mód:** Megjeleníti az elektronikus műsorfüzetet (EPG)
18. **FORRÁS** 📺 : Megnyitja a Forrás oldalt
19. **VOL +/-:** Hangerő beállítása
20. **^ P v:** Váltás a csatornák között
21. **MENU** ☰ : Megnyitja a TV menüt
22. **PIROS / ZÖLD / SÁRGA / KÉK gombok:** Speciális funkciók gombjai. Parancsikon a teletext oldal opcióihoz, amelyek megfelelnek a képernyő színének (TXT mód) vagy parancsoknak vagy opcióknak az EPG és más menükben a képernyőn megjelenő színparancsoknak megfelelően.
23. **MTS:** Nyomja meg a NICAM módok kereséséhez
24. **SUBTITLE:** Felirat-mód kiválasztása
25. **TTX:** Teletext megnyitása/bezárása (TXT mód)
26. **AD:** Nyissa meg a kapcsolódó Audio menüt
27. **USB:** Nyissa meg az USB-tárolóeszközt
28. **REC** 📺 : **DTV mód:** Elindítja a PVR DVB felvételezést
29. **LEJÁTSZÁS** ▶: Lejátssza a médiát
30. **TIMESHIFT (II):** Time Shift / Szünetelteti a médiát
31. **STOP** ■: A lejátszási funkcióból való kilépés PVR vagy Media Player ódban.

Megjegyzés: A kézikönyvben szereplő összes kép példaként szolgál, csak tájékoztató jellegű, a tényleges termék eltérhet a képektől. Az itt nem felsorolt gomboknak nincs funkciójuk.

► Elemek Helyezése a Távirányítóba

Csúsztassa le a hátfedelet a távirányító elemrekeszének kinyitásához.

Helyezzen be két AAA méretű elemet. Figyeljen arra, hogy az elemek (+) és (-) végei az elemrekeszben jelzett (+) és (-) érintkezésekkel párosuljanak.

Zárja be az elemrekesz fedelét.

(1) Óvatosan nyissa ki az elemrekesz fedelét (2) Helyezze be az elemeket (3) Óvatosan nyomja vissza a fedelet

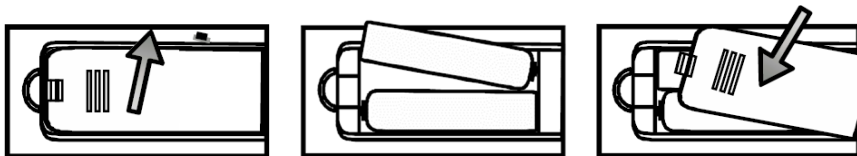

MEGJEGYZÉS

- A termékkép csak tájékoztató jellegű, a tényleges termék megjelenése eltérő lehet.
- Az elemeket kijelölt hulladékgyűjtő területre dobja ki. Ne dobja az elemeket tűzbe.
- Ne használjon egyszerre több elem típust és ne kombináljon össze használt és új elemeket.
- A lemerült elemeket azonnal távolítsa el, hogy megakadályozza, hogy az akkumulátorsav az elemrekeszbe szivároгjon.
- Ha hosszú ideig nem áll szándékában használni a távirányítót, vegye ki az elemeket.
- Az elemeket nem szabad kitenni túlzott hőnek, például napsütésnek, fűtőnyílásoknak vagy tűznek.
- Az elemek vegyi anyagai kiütést okozhatnak. Ha egy elem szivárgott, tisztítsa meg az elemrekeszt egy ruhával. Ha a vegyi anyagok bőrre kerülnek, azonnal mossa le.

A Távirányító Működési Távolsága

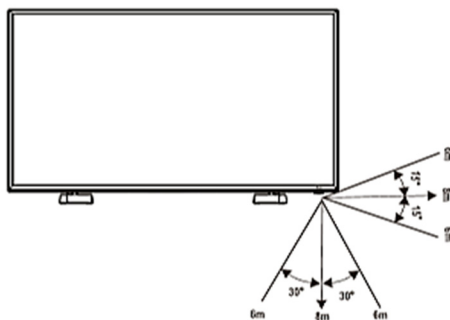

Legfeljebb 5 méterre használja a távirányítót a TV-készülék érzékelőjétől és 60°-on belüli szögben irányítsa a TV-készülékre.

A működési távolság a szoba fényerejétől függően változó lehet.



A távirányítás használata

- **A TV be- és kikapcsolása**

Kikapcsolás készenléti üzemmódba helyezéssel: Nyomja meg a [**OK**] gombot a hátoldalon lévő RHS panelen vagy  a távirányítón, hogy készenléti üzemmódba kapcsoljon. A [**OK**] /  gomb megnyomásával ismét aktiválhatja a készüléket.

Készenléti LED A fény készenléti üzemmódot jelez. Nem világít, ha a főkapcsoló kikapcsolt állásban van.

► **MEGJEGYZÉS**

Húzza ki a kábelt a fali konnektorból, ha hosszabb ideig nem kívánja használni a készüléket, például ha azt tervezi, hogy néhány napig távol lesz. Ha a TV-t újra szeretné indítani, várjon legalább 5 másodpercet a kikapcsolás után.

- **A Bemeneti Forrás Kiválasztása** 

A TV-készülékhez csatlakoztatott videó-eszköztől függően, válassza ki a Bemeneti Forrást.

Nyomja meg a [**SOURCE** ] (Forrás) gombot, amikor megjelenik a bemeneti forrás listája, nyomja meg a [**▲/▼**] gombot a forrás kiválasztásához, majd nyomja meg az [**OK**] gombot a csatlakozáshoz.

- **A hangerő beállítása**

Használja a [**VOL+VOL-**] gombokat a hangerő növeléséhez vagy csökkentéséhez.

A hang kikapcsolásához nyomja meg a [**Mute (Némítás)**] gombot. A hang újra bekapcsolásához nyomja meg ismét a [**Némítás**] gombot.

- **Csatornaváltás**

Használja a [**▲ P ▼**] gombokat, hogy előre vagy visszafele váltson a csatornák között.

Például a 12-es csatorna kiválasztásához válassza az [1] ikont, majd a [2] ikont.

- **Audio funkció**

Az [**MTS**] gomb megnyomásával a TV képernyőjén megjelennek a hangbeállítások, például Sztereo, Dual I, Dual II, Mixed.

- **Csatornalista Megjelenítése**

Nyomja meg az [**OK**] gombot a rendelkezésre álló digitális és analóg csatornák teljes listájának megjelenítéséhez.

- **Elektronikus Műsorújság (EPG)**



A Virtuális billentyűzetten válassza az **EPG** ikont, és nyomja meg az **OK** gombot. Kényelmes hozzáférést biztosít a rendelkezésre álló televíziós műsorokhoz, 7 napra előreemenőleg. Az EPG által megjelenített információkat a kereskedelmi televíziós hálózatok csak a digitális csatornák számára teszik elérhetővé. Az EPG-vel a kedvenc műsorainak a rögzítését is könnyen beállíthatja. Nincs szükség bonyolult időzítési beállításokra.

ELSŐ BEÜZEMELÉS

Csatlakoztasson rádiófrekvenciás kábelt a TV "TV1" nevű bemenetéről a TV antennaaljzatához.

A navigáláshoz és a kiválasztott elem megerősítéséhez használja a távirányító **nyilgombjait** és az **OK** gombot.

Távirányító párosítása Bluetooth-on keresztül.

A **Google Voice Search** funkció és néhány egyéb távvezérléses funkció aktiválásához párosítania kell a távirányítót a TV-készülékkel

Nyomja meg a **VISSZA** ← gombot és a **VOL-** gombot 3 másodpercig, amíg a jelzőfény villogni nem kezd.

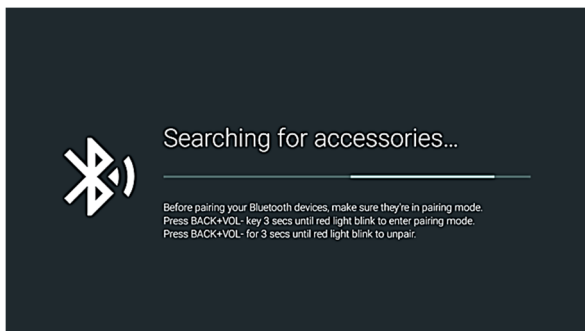

Nyelv

Válassza ki a menü nyelvét, a listából

Nyomja meg a ▼ / ▲ és az **OK** gombot a menük és üzenetek nyelvének kiválasztásához..

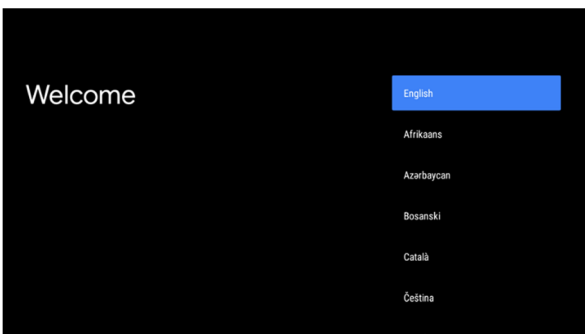

Válassza ki a Wi-Fi hálózatát

Nyomja meg a ▼ / ▲ gombokat és az **OK** gombot a Wi-Fi hálózati beállítások kiválasztásához

Adja meg a Wi-Fi jelszót, és a megerősítéshez és a Wi-Fi hálózathoz való kapcsolódáshoz válassza az "**OK** (✓)" lehetőséget.

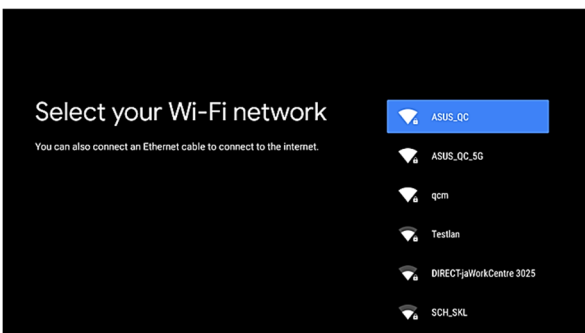

Gyorsan állítsa be a TV-t Android™ telefonjával

A Wi-Fi-hálózat és az Android okostelefon segítségével egyszerűen átviheti Google-fiókjának beállításait és fiókadatait a TV-re.

Nyomja meg a ▼/▲ és az **OK** gombot az alábbi lehetőségek egyikének kiválasztásához:

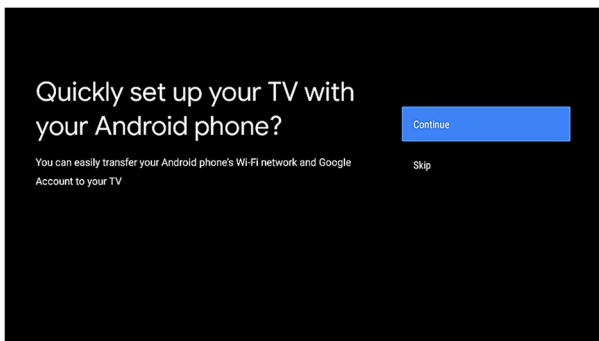

1. **"Continue"** (folytatás) Adatátvitel Android okostelefonról *(lásd az 1. lépést: Adatátvitel)*
2. **"Skip"** (kihagyás) Ugrás egy másik beállítási lépésre. *(lásd a 2. lépést: Kihagyás)*

1. Adatátvitel Android okostelefonról

Kövesse a képernyőn megjelenő utasításokat:

1. Nyissa meg a Google alkalmazást Android okostelefonján vagy folytassa a 2. lépéssel.
2. Kattintson a TV-modell nevére: **"2K SMART TV"** vagy **"4K SMART TV"**, a tévékészülék típusnevétől függ.
3. A Google telefona párosításához válassza a **"Párosítás" (Pair)** opciót.
4. Fogadja el az **"Energiatakarékossági tippeket"** (Energy Saving Tips), és a **"Hálózati adatvédelmi irányelveket"** (Network Privacy Policy)
5. Fogadja el az **"Általános Szerződési Feltételeket"** (**Terms of Service**) és a **"Google-szolgáltatásokat"** (**Google Services**)
6. Válassza az **"Allow"** (engedélyezés) lehetőséget, ha engedélyezni szeretné a Google számára a keresést és a megosztást TV-alkalmazásaival, például **Netflix, Prime Video** stb.
7. Válassza a **"Turn On"** (Bekapcsolás) lehetőséget, ha engedélyezni szeretné, hogy a Google Voice Search eszközspecifikus információt nyújtson.
8. A ► gomb megnyomásával böngészhet a TV funkcióin belül.

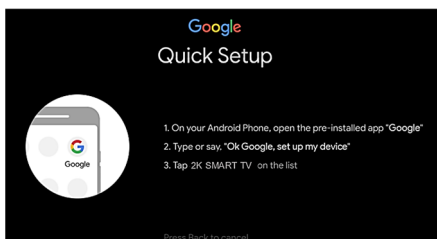

2. Kihagyás

A telepítés folytatásához válassza a **"Sign in"** (Bejelentkezés) lehetőséget, és nyomja meg az **OK** gombot.

A következő lépéshez kövesse a képernyőn megjelenő utasításokat.

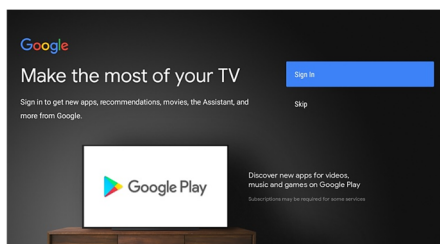

Ország/Helyszín (Region/Country)

Nyomja meg a ▼ / ▲ és az **OK** gombot annak az országnak a kiválasztásához, amelybe a TV-vevőt telepítette.

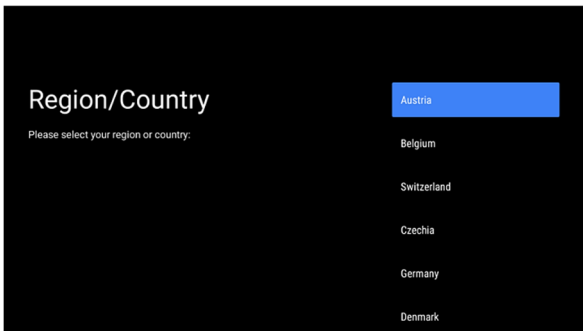

Jelszó beállítása (Password)

Be kell állítania a jelszavát. A jelszó azért fontos, mert bizonyos beállítási menükbe nem lehet belépni a helyes jelszó megadása nélkül! Kérjük, ne felejtse el jelszavát! A "0000" jelszó érvénytelen.

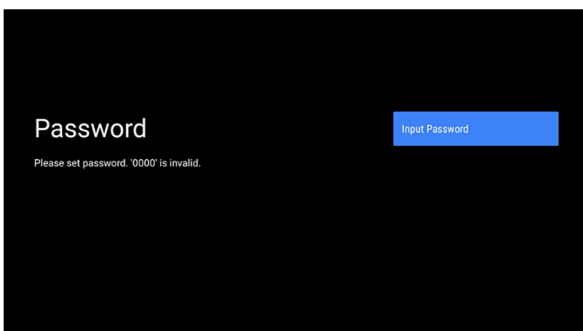

Otthoni vagy kiskereskedelmi (áruházi) üzemmód beállítása

Abban az esetben, ha áruházi prezentációra van szüksége, válassza a **"Retail-Store"** (kiskereskedelmi) módot. Ha a TV-t normál otthoni használatra szeretné használni, válassza a **"Home"** (kezdőlap) lehetőséget, és a következő képernyő jelenik meg. A kiválasztás megerősítéséhez nyomja meg az **OK** gombot.

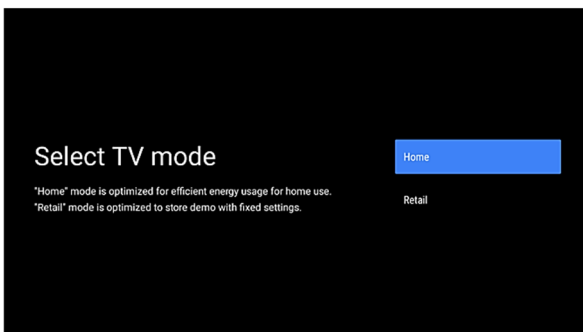

A Chromecast built-in™ beállítása

Lehetővé teszi az eszköz Google Cast (kivetítés) eszközként történő felismerését, és lehetővé teszi a Google Asszisztens és más szolgáltatások számára, hogy bekapcsolják az eszközt a Cast parancsok megválaszolása érdekében, még készenléti állapotban és kikapcsolt képernyő mellett is.

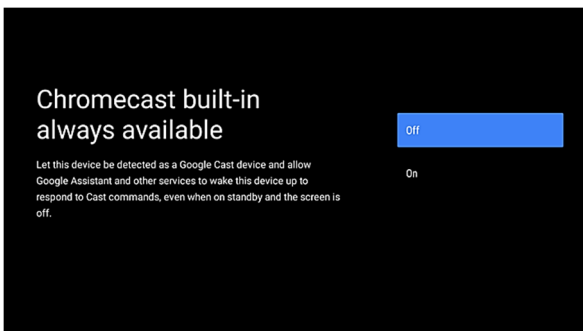

Tuner üzemmód (behangolás)

Válassza ki a csatornatípust, amelyen belül automatikus keresést kíván végezni.

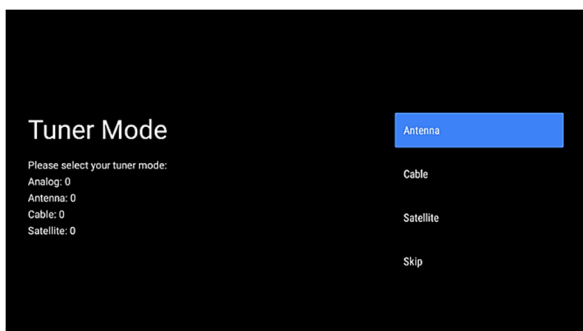

Választhat: **Antenna (ATV, DVB scan)**
Kábel (Cable)
Műhold (Sattelite)

Vagy válassza a Skip lehetőséget az Automatikus keresés funkció kihagyásához.

Kövesse a képernyőn megjelenő utasításokat.

Gratulálunk!

Most a TV készen áll a használatra

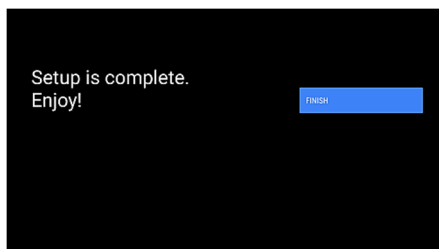



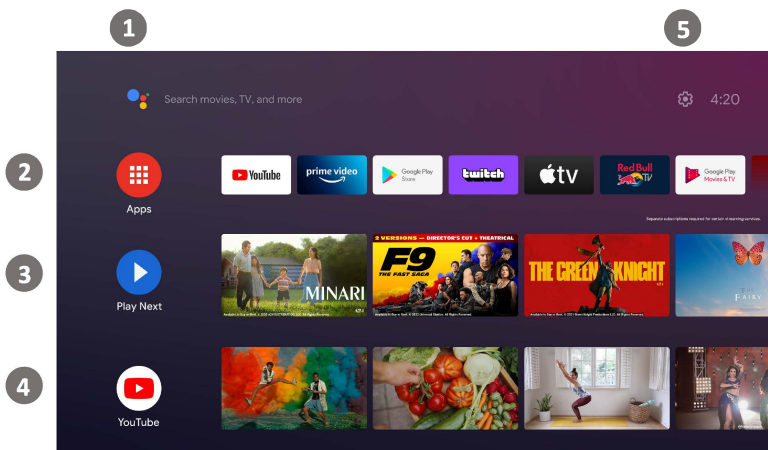

Kezdőlap (Home Page)

A kezdőlap megjelenítéséhez nyomja meg a távirányító "Kezdőlap"  gombját:



1. Google hangalapú keresés
2. Alkalmazáslista
3. Play Next List
4. YouTube-lista
5. Beállítások

Könnyedén navigálhat a rendelkezésre álló opciók vagy Alkalmazások között, a navigációs gombok  /  /  /  segítségével a tétel kiválasztásához, majd nyomja meg az **OK** gombot a megerősítéshez.

Forrás kiválasztása (Inputs)

A kezdőlap megjelenítéséhez nyomja meg a távirányító **Kezdőlap**  gombját:

A navigációs gombok megnyomásával válassza ki a "  " ikont, majd nyomja meg az **OK** gombot.

Választhat:

Android TV kezdőlap Általános oldal, ahol egyszerűen kiválaszthatja a TV módot/Forrást vagy Alkalmazásokat

Antenna	Hagyományos TV nézési mód
Cable	Kábel TV nézési mód
Satellite	Műholdas TV nézési mód
ATV	Analóg TV nézési mód
AV*	Kompozit Audio/Video bemeneti forrás
HDMI 1,2*	HDMI Audio/Video bemeneti forrás

*A rendelkezésre álló források a TV készülék modelljétől függenek. További információért lásd a „Bemenetek/Kimenetek” című részt.

Nyomja meg az **OK** gombot a kiválasztott FORRÁS elem megerősítéséhez.

Ugyanez a funkció érhető el a távirányító  gombjának megnyomásával.

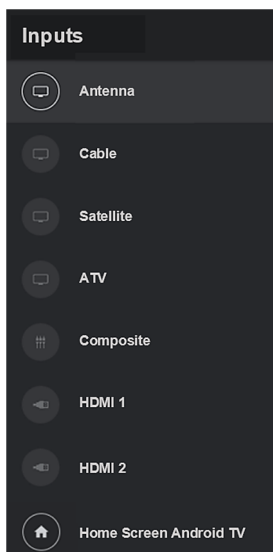

Beállítások menü

Standard TV módban nyomja meg a [**BEÁLLÍTÁSOK**] gombot a TV főmenüjének megjelenítéséhez

A főmenü három fő almenüből áll:

- **Csatornák (Channels)**
- **TV-beállítások (TV Options)**
- **Felvételezés (Record)**

Nyomja meg a [▼] [▲] gombokat a kiválasztáshoz.

1. Csatornák (Channels)

Nyomja meg a ◀▶ gombokat a rendelkezésre álló almenük egyikének kiválasztásához:



Programkalauz

Megnyissa az Elektronikus programkalauzt (EPG) a TV-csatorna adataival, műsorral stb.

Csatorna (Channel):

Ebben a menüben az elérhető TV-csatornák között böngészhet.

Csatornák (Channel Installation Mode)

- Állítsa be a szkennelés típusát (antenna, kábel, műhold)
- Automatikus vagy kézi keresés vagy egycsatornás keresés beállítása
- LCN (Logikai csatornaszámozás)
- Csatornakeresés típusa (Összes, csak az ingyenes csatornák)
- Csatornalista szerkesztése

Automatikus csatornafrissítés (Auto Ch. Update)

A TV rendszeresen ellenőrzi és frissíti a csatornalistát

Csatornafrissítési üzenet (Channel Update Message)

A TV rendszeresen ellenőrzi és megjeleníti egy üzenetet, hogy néhány új csatorna elérhető.

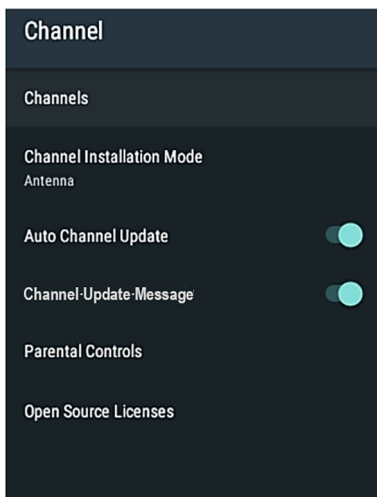

Szülői felügyelet (Parental Controls)

Az összes szülői felügyeleti korlátozás, jelszó stb. szerkesztése és módosítása...

Forráslicencek megnyitása (Open Source License)

Forráslicencek és megállapodások megnyitása.

Csatornák almenü**Csatornakeresés (Channel Scan):**

TV-csatornák keresése

Keresés frissítése (Update Scan):

Csak új TV-csatornák keresése

Rádiófrekvenciás keresés (Single RF Scan):

Csak a kiválasztott rádiófrekvenciás csatornát keresi meg

Kézi szolgáltatásfrissítés (Manual Service Update)

Csatornafrissítés kézi beállítása

LCN

a helyi szolgáltató hely vagy ország szerint rendezi a csatornákat. Ha a helyi szolgáltató csatornarendezést kínál, a keresés előtt az LCN (logikai csatornaszámozás) funkciót "On" (bekapcsolva) értékre kell állítani.

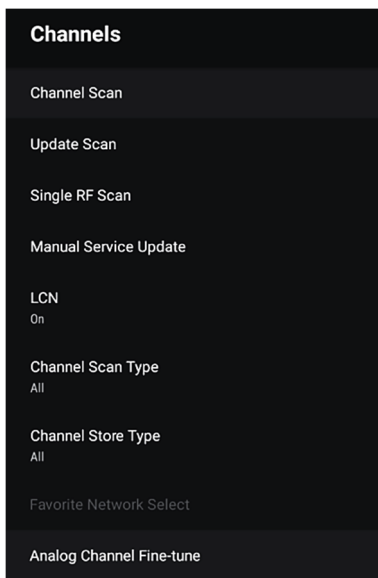
**Csatornakeresés típusa / Csatornabolt típusa (Channel Scan Type / Channel Store Type)**

Kiválaszthatja a csatornakeresés/csatornabolt típusát: Minden, Csak ingyenes TV Csatornák stb...

Kedvenc hálózat kiválasztása (Favorite Network Select)

Válassza ki kedvenc hálózatát a csatornakereséshez.

Analóg csatorna finomhangolása (Analog Channel Fine tune)

Az analóg TV-csatornák beállítása és finomhangolása.

2. TV-beállítások (TV Options)

Ebben a menüsávban a TV összes paraméterét beállíthatja:

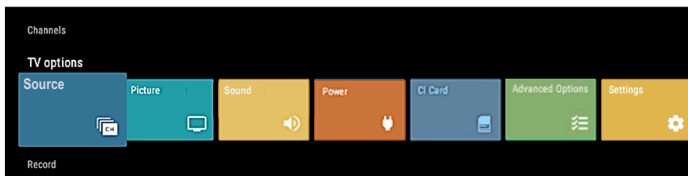

- **Bemenetek (Source)**
Válassza ki a TV-készülékhez csatlakoztatott elérhető forrást.
- **Kép (Picture)**
Képbéállítások módosítása
- **Hang (Sound)**
Hangbeállítások módosítása
- **Áramellátás (Power)**
Állítsa be az áramellátási beállításokat (pl. alvásidőzítő, automatikus kikapcsolás stb.)
- **CI-kártya (CI Card)**
CI-kártya beállítása és megtekintése
- **Speciális beállítási lehetőségek (Advanced options)**
Zenék, Kék képernyő, HbbTV opciók, feliratok, teletext beállítások and rendszerinformációs beállítások)
- **Beállítások (Settings)**
Ugyanaz a funkció, mint a Beállítások az Okos üzemmód menüben.

Bemenetek (Source)

Ugyanaz a funkció, mint a "Forrás kiválasztása" fejezetben

*A rendelkezésre álló források a TV készülék modelljétől függenek. További információért lásd a „Bemenetek/Kimenetek” című részt.

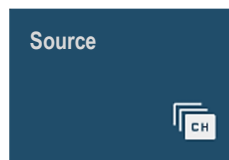

Kép (Picture)

A [◀] /gombbal válassza ki [▶] a **Picture (Kép)** menüt.

A képparaméterek beállításához használja a [▼] / [▲] gombokat az elem kiválasztásához és az érték beállításához a [◀] / [▶] gombokat.



Képmód (Picture mode):

Felhasználó -> Standard -> ViVid -> Sport -> Film -> Játék

Háttérvilágítás (Backlight):

Állítsa be a háttérvilágítás fényerejét a helyiség körülményeinek és igényeinek megfelelően.

Megjegyzés: A magasabb háttérvilágítás növeli a TV energiafogyasztását!

Fényerő/kontraszt/telítettség/árnyalat

Állítsa be a képparamétereket a helyiség körülményeinek és igényeinek megfelelően.

Élesség (Sharpness)

A kép élességének beállítása

Színhőmérséklet (Color Temperature)

Állítsa be a színhőmérsékletet (színkiegyensúlyozás). Ebben a menüben külön-külön állíthatja be az RGB erősítést.

Speciális Video (Advanced Video)

Ebben a menüben állítható: DNR/MPEG NR (dinamikus zajcsökkentés), Luma Control, Local Contrast, DI Film Mode, Blue Stretch stb...

**Visszaállítás alapértelmezettre (Reset to Default)**

Az összes képparaméter visszaállítása az alapértelmezett értékre.

Hang (Sound)

A [◀] / [▶] gombbal válassza ki a **Sound (Hang) menüt**.

A hangparaméterek beállításához használja a [▼] [▲] gombokat az elem kiválasztásához és az érték beállításához a [◀] / [▶] gombokat.

Felhasználó -> Standard -> ViVid -> Sport -> Film -> Zene-> Hírek -> Auto.

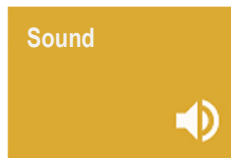
**Rendszerhangok (System sounds):**

Rendszerhangok be-/kikapcsolása.

Hangstílus (Sound Style):

Választhat az előre megtervezett hangok közül:

Felhasználó -> Standard -> ViVid -> Sport -> Film -> Zene -> Hírek -> Auto

Szétosztás/Mélyhang/Magashang/Tér (Balance/Bass/Treble/Surround)

Állítsa be a hangzást a helyiség körülményeinek és igényeinek megfelelően.

Hangszínszabályozó részletei (Equalizer Detail):

Hangszínszabályozó beállításai.

Hangszóró késleltetése (Speaker Delay):

Állítsa be a hangszóró késleltetését, ha késik a TV-n a kép a hanghoz képest, vagy fordítva.

Digitális kimenet / Digitális késleltetés:

Állítsa be a digitális hangkimenetet, és állítsa be a Késleltetést, ha szükséges.

Hangerőszabályozó (Auto Volume Control):

Kapcsolja be/ki az Auto hangerőszabályozást, hogy létrehozzon egy másik hangbeállítást néhány csatornán.

Downmix mód:

Az 5.1-es hangcsatornák kisebb számú hangszórón keresztül történő lejátszásához egy downmixing nevű folyamat szükséges. A Downmixing sztereo vagy mono hangban egyesíti a bal, jobb, közép, bal és jobb térhatású csatornákat.

Választhat: **Stereo** vagy **Surround** (térhatás)

Párbeszéd fokozó (Dialogue Enhancer):

Állítsa be és javítsa az énekhangot a hangban.

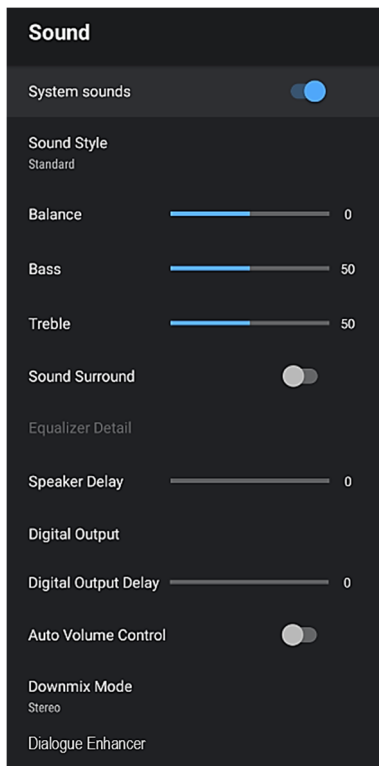

Áramellátás (Power)

A [◀] / [▶] gombbal válassza ki a **Power (Bekapcsolás)** [▼] [▲] menüpontot, majd az **OK** gombbal válassza ki az elemet. Az Áramellátási beállítások módosításához nyomja meg az **OK** gombot. Beállíthatja:

1. Alvásidőztítő (Sleep timer)
2. Kép kikapcsolása (Picture Off)
3. Kikapcsolási időztítő (Switch off timer)
4. Automatikus kikapcsolás, ha nincs jel (No Signal Auto Power Off)
5. Automatikus alvás (Auto Sleep): Automatikus kikapcsolás, ha nincs aktív vezérlés az előre beállított időben.

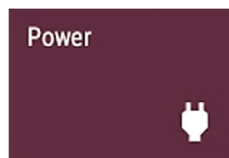

CI-kártya (CI Card)

Nyomja meg a [▶] / [◀] gombot a CI-kártya beállításainak kiválasztásához.

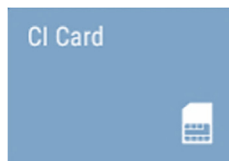

Speciális opciók (Advanced Options)

A [◀] / [▶] gombbal válassza ki az **Advanced Options (Speciális beállítások)** menüpontot, majd a beállításhoz nyomja meg az **OK** gombot:

Szinkronnyelv / 2. Szinkronnyelv

Válassza ki a hang kívánt nyelvét. Ha rendelkezésre áll, ez a hangcsatorna többnyelvű adás esetén le lesz játszva.

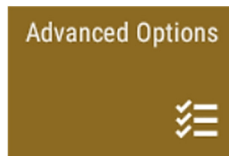

Hangsávok

A hangsávok beállításához válassza a Setup (Beállítás) lehetőséget

Kék képernyő

Kék képernyő, ha nincs jel.

Alapértelmezett csatorna

Bekapcsoláskor a kiválasztott csatorna jelenik meg

MHEG PIN védelem (opcionális*)

MHEG (multimédia- és hipermédia-szakértői csoport)

Az **MHEG** az Egyesült Királyság digitális földfelszíni televíziós rendszerében (pl. Freeview) használt alkalmazások létrehozására szolgáló interaktív rendszer. A szöveges szolgáltatások (piros gomb) egyes csatornákon a szöveges/képi interaktív szolgáltatásokba való belépéshez.

A funkciót be-/kikapcsolhatja

HBBTV-beállítások (opció*)

A HbbTV (Hybrid Broadcast Broadband TV) egy globális szabvány, amelynek célja, hogy a csatlakoztatott TV-ken zökkenőmentesen keverje az internetes tartalmakat a televíziós adásokkal.

Felirat

Feliratbeállítások és a feliratok kívánt nyelvének kiválasztása

Teletext

Teletext-beállítások és a teletext preferált nyelvének kiválasztása

Rendszerinformáció.

Csatorna- és rendszerinformációk megjelenítése.

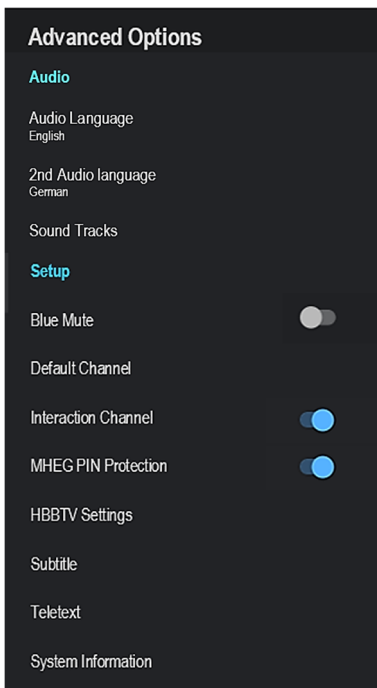

Beállítások (Settings)

Nyomja meg a [◀] / [▶] gombot a főmenü BEÁLLÍTÁSAINAK kiválasztásához. A beállításhoz nyomja meg az OK gombot.

A ▼ / ▲ gombbal válassza ki a beállítóménüben beállítani kívánt opciót.



Állítsa be az eszköz nevét:

Eszköz nevének beállítása

Hálózat és Internet:

Kattintson a Network & Internet (Hálózat és internet) lehetőségre a hálózati beállítások oldalának megnyitásához:

Wi-Fi:

Wi-Fi-kapcsolat be-/kikapcsolása. Ha az opció be van kapcsolva, kiválaszthatja a preferált Wi-Fi-hálózatot.

Ha LAN-kábelt csatlakoztat, az ilyen kapcsolat elsőbbséget élvez a Wi-Fi-kapcsolattal szemben.

Továbbá a menüben manuálisan beállíthatja az összes kapcsolat paramétereit, mint például: Proxybeállítások, IP-beállítások stb...

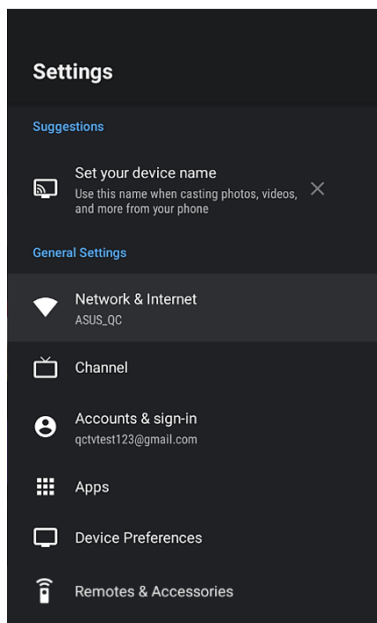

Csatorna (Channel Settings)

Kattintson a Channel (Csatorna) lehetőségre a csatornafelületre való belépéshez.

További információkért lásd a **Csatornák** részt.

Fiókok és bejelentkezés (Account & Sign-in)

A Google Fiók beállításához lépjen be az Account & Sign-in settings (fiók és bejelentkezési beállítások) menübe.

Alkalmazások (Apps)

Az Alkalmazások engedélyeinek, a Biztonság és korlátozás, az Alkalmazásokhoz való hozzáférés stb. beállításához lépjen be az Alkalmazások menübe.

Eszközbeállítások (Device Preferences)

Az **Eszközbeállítások** menüben beállíthatja a TV fő paramétereit:

Adatok:

Fő információk a TV-rendszerről, a rendszerfrissítésről, a gyári alaphelyzetbe állításról stb.

Dátum és idő:

Rendszeridő és időzóna beállítása

Időzítő:

Be- és kikapcsolási időzítő beállítása

Nyelv:

A rendszer nyelvének beállítása

Billentyűzet:

Billentyűzetbeállítások

Bemenetek:

Bemeneti nevek beállítása, HDMI CEC-vezérlő

Áramellátás:

Az Alvásidőzítő, a Kép kikapcsolása (csak hang), a Kikapcsolási időzítő, a Jelnélküli kikapcsolása idő beállítása

Kép/hang:

Kép- és hangbeállítások módosítása

Tárolás:

TV-tárhely kezelése

Kezdőlap

Előre beállított csatornák, videó előnézetek, alkalmazások átrendezése stb....

Kiskereskedelmi mód

Kiskereskedelmi/otthoni üzemmód kiválasztása.

Google Asszisztens

A Google asszisztens be-/kikapcsolása és beállítása

Chromcast built-in

Chromcast built-in beállítások és információk.

Képernyővédő / Energiakímélő

Képernyővédő beállítása arra az esetre, ha a TV-t csak hangeszközként használja.

Helyszín

Helyszínbeállítás

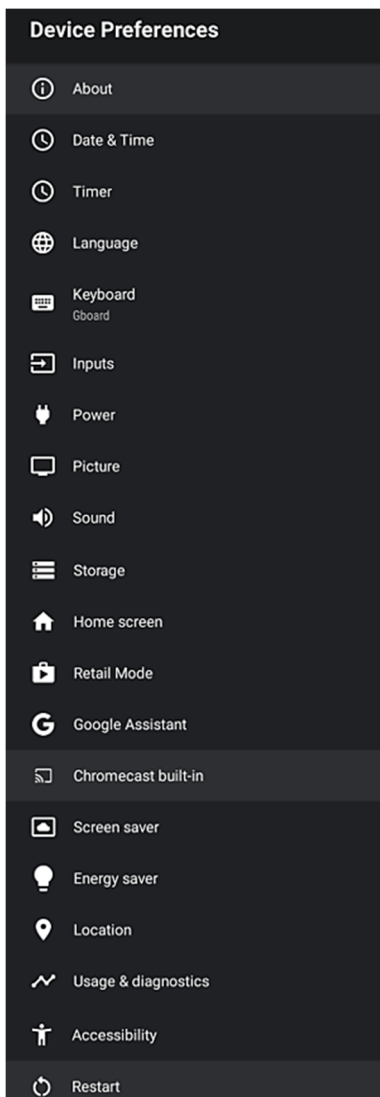

Használat és diagnosztika

Engedélyezze a diagnosztikai információk automatikus küldését a Google-nak.

Hozzáférhetőség:

További műsorszórási szolgáltatások kezelése: Hangleírás, Halláskárosultaknak, Feliratozás

Újraindítás:

Egység újraindítása (munkamemória törlése).

Megjegyzés:

Az újraindítás nem törli a felhasználói adatokat és beállításokat.

*Ha alaphelyzetbe kell állítania a TV-készüléket, akkor a Gyári alaphelyzetbe állítást (Factory Reset) kell választani az **Eszközbeállítások** - > **Adatok** pont alatt. Ezzel az opcióval minden adat törlődik a TV-ről, és a TV kezdeti gyári állapotba kerül!*

Távírányítók és tartozékok

Távvezérlők Bluetooth-on történő hozzáadásához és csatlakoztatásához lépjen be ebbe a menübe.

3. Felvételezés (Record)

Felvételek listája:

Tekintse át és kezelje a felhasználó felvételeit.

Eszközadatok:

Az eszköz adatainak megtekintése

Ütemezési lista:

Az felvételezési események megtekintésének, hozzáadásának és törlésének ütemterve.

Időeltolás mód (Time Shift):

Időeltolás kapcsoló, a felhasználóknak be kell kapcsolniuk az időeltolás üzemmódot az időeltolás funkció használatához.

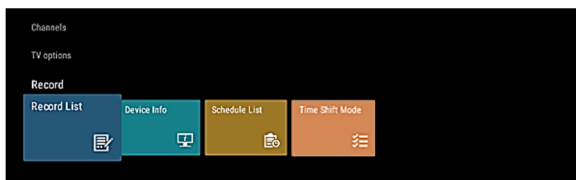

Egyéb Információk

Hibaelhárítás

Ha a TV nem a szokásos módon működik, vagy hibásnak tűnik, kérjük olvassa el figyelmesen ezt a részt. Számos működési hiba megoldható a tulajdonosok által.

Javasoljuk, hogy a TV-készüléket húzza ki a fali konnektorból 60 másodpercre vagy annál hosszabb időre, majd csatlakoztassa újra és indítsa újra. Ez az egyszerű eljárás segít helyreállítani a készülék elektromos áramköreinek és firmware-jének stabil működési állapotát.

Kérjük, lépjen kapcsolatba a Gyártó Ügyfélszolgálatával, ha a probléma megoldatlan marad, vagy ha egyéb kérdése van.

Meghibásodásra Utaló Jelek	LEHETSÉGES MEGOLDÁSOK
Nincs hang vagy kép	<ul style="list-style-type: none"> Ellenőrizze, hogy a tápkábel áram alatt lévő konnektorba van-e dugva. Az előlő panel jobb alsó szélén lévő tápkapcsolónak bekapcsolt helyzetben kell állnia. Nyomja meg a [POWER] gombot a távirányítón, hogy a készülék, a készenléti állapotból bekapcsolt állapotba kerüljön. Ellenőrizze, hogy a LED-fény vörös-e vagy kék-e. Ha világít, a TV-készülék áramellátása rendben van.
Külső forrást csatlakoztattam a TV-hez, és nem kapok képet és/vagy hangot.	<ul style="list-style-type: none"> Ellenőrizze, hogy a külső forrás kimeneti csatlakoztatottsága és a TV bemeneti csatlakoztatottsága megfelelő-e. Győződjön meg arról, hogy a bejövő jelhez a megfelelő bemeneti módot választotta-e ki.
Amikor bekapcsolom a televíziót, a kép néhány másodperces késéssel jelenik meg. Ez normális?	<ul style="list-style-type: none"> Igen, ez normális. Ilyenkor a televízió a korábbi beállítási információkat keresi és inicializálja magát.
A kép normális, de nincs hang.	<ul style="list-style-type: none"> Ellenőrizze a hangerő-beállításokat. Ellenőrizze, hogy a Némítás be van-e kapcsolva.
Van hang, de nincs kép vagy fekete-fehér a kép.	<ul style="list-style-type: none"> Ha a kép fekete-fehér, először húzza ki a TV-t a konnektorból, majd 60 másodperc múlva dugja be újra. Ellenőrizze, hogy a Szín (Color) 50-re vagy annál magasabbra van-e állítva. Próbáljon ki több különböző TV-csatornát.
A hang és a kép eltorzult vagy hullámzik.	<ul style="list-style-type: none"> Lehet, hogy egy elektromos készülék befolyásolja a TV-készüléket. Kapcsolja ki a készülékeket, ha az interferencia eltűnik, tegye a készüléket távolabb a TV-től. Tegye a TV-készülék hálózati csatlakozóját egy másik konnektorba.
A hang és a kép elmosódott vagy rövid időre kihagy.	<ul style="list-style-type: none"> Külső antenna használata esetén ellenőrizze az antenna irányát, helyzetét és csatlakozását. Állítsa be az antenna irányát, vagy végezzen visszaállítást vagy finomhangolást a csatornán.
A képen vízszintes/függőleges csíkok vannak vagy remeg a kép.	<ul style="list-style-type: none"> Ellenőrizze, hogy nincs-e zavaró forrás a közelben, például készülékek vagy elektromos szerszám.
A műanyag burkolat egy „kattogós” hangot ad.	<ul style="list-style-type: none"> A „kattogós” hangot a televízió hőmérsékletének megváltozása okozhatja. Ez a változás a televízió burkolatának tágulását vagy összehúzódását okozza, és ez okozza a hangot. Ez normális, és a TV-nek nincs baja.
A távirányító nem működik.	<ul style="list-style-type: none"> Ellenőrizze, hogy a TV-készülék továbbra is kap-e áramot és hogy működik-e. Cserélje ki az elemeket a távirányítóban. Ellenőrizze, hogy az elemek megfelelően vannak-e behelyezve.

Playable format list

Video Codec	Resolution	Container	
MPEG 1/2	1920x1080	MPEG program stream	.dat / .vob / .mpg / .mpeg
		MPEG transport stream	.ts / .trp / .tp
		MP4	.mp4 / .mov
		3GPP	.3gpp / .3gp
		AVI	.avi
		MKV	.mkv
		OGM	.ogm
		ASF	.asf
MPEG4	1920x1080	MP4	.mp4 / .mov
		MPEG program stream	.dat / .vob / .mpg / .mpeg
		ASF	.asf
		MPEG transport stream	.ts / .trp / .tp
		3GPP	.3gpp / .3gp
		AVI	.avi
		OGM	.ogm
		WMV	.wmv
		FLV	.flv
		MKV	.mkv
		FLV	.flv
H.264	4096×2340	MP4	.mp4 / .mov
		3GPP	.3gpp / .3gp
		MPEG transport stream	.ts / .trp / .tp
		ASF	.asf
		WMV	.wmv
		AVI	.avi
		MPEG program stream	.dat / .vob / .mpg / .mpeg
		H.264	o_264
		OGM	.ogm
		MKV	.mkv
		MKV	.mkv
HEVC / H.265	4096×2340	MP4	.mp4 / .mov
		3GPP	.3gpp / .3gp
		MPEG transport stream	.ts / .trp / .tp
		MKV	.mkv
		FLV	.flv
		AVI	.avi
		H.265	.265
VC1	1920x1080	MPEG transport stream	.ts / .trp / .tp
		3GPP	.3gpp / .3gp
		MP4	.mp4 / .mov
		VC1	.vc1
		ASF	.asf
		WMV	.wmv
		AVI	.avi
VP8	1920x1080	MKV	.mkv
		FLV	.flv
		AVI	.avi
		3GPP	.3gpp / .3gp
		MP4	.mp4 / .mov
		OGM	.ogm
		WebM	.webm
VP9	4096x2176	MKV	.mkv
		WebM	.webm

Audio Codec	Sample rate	Container			
MPEG 1/2 Layer1	16-48kHz	MP3	.mp3		
		AVI	.avi		
		ASF	.asf		
		WMV	.wmv		
		DivX	.divx		
		MKV	.mkv		
		3GPP	.3gpp / .3gp		
		MP4	.mp4 / .mov		
		FLV	.flv		
		MPEG transport stream	.ts / .trp / .tp		
		MPEG program stream	.dat / .vob / .mpg / .mpeg		
		WAV	.wav		
		OGM	.ogm		
MPEG 1/2 Layer2	16-48kHz	MP3	.mp3		
		AVI	.avi		
		ASF	.asf		
		WMV	.wmv		
		DivX	.divx		
		MKV	.mkv		
		3GPP	.3gpp / .3gp		
		MP4	.mp4 / .mov		
		FLV	.flv		
		MPEG transport stream	.ts / .trp / .tp		
		MPEG program stream	.dat / .vob / .mpg / .mpeg		
		MPEG2 Layer3	8-48kHz	MP3	.mp3
				AVI	.avi
ASF	.asf				
WMV	.wmv				
DivX	.divx				
MKV	.mkv				
3GPP	.3gpp / .3gp				
MP4	.mp4 / .mov				
FLV	.flv				
MPEG transport stream	.ts / .trp / .tp				
MPEG program stream	.dat / .vob / .mpg / .mpeg				
AC3	32kHz, 44.1kHz 48kHz			AC3	.ac3
				AVI	.avi
		MKV	.mkv		
		DivX	.divx		
		3GPP	.3gpp / .3gp		
		MP4	.mp4 / .mov		
		MPEG transport stream	.ts / .trp / .tp		
		MPEG program stream	.dat / .vob / .mpg / .mpeg		
		WMV	.wmv		
		ASF	.asf		
		OGM	.ogm		
		EAC3 (DDP)	32kHz, 44.1kHz 48kHz	EAC3	.ec3
				AVI	.avi
MKV	.mkv				
DivX	.divx				
3GPP	.3gpp / .3gp				
MP4	.mp4 / .mov				
MPEG transport stream	.ts / .trp / .tp				
MPEG program stream	.dat / .vob / .mpg / .mpeg				
WMV	.wmv				
ASF	.asf				
OGM	.ogm				
AAC, HEAAC	8-48kHz			AAC	.ec3
				AVI	.avi
		MKV	.mkv		
		DivX	.divx		
		3GPP	.3gpp / .3gp		
		MP4	.mp4 / .mov		

		MPEG transport stream	.ts / .trp / .tp
		MPEG program stream	.dat / .vob / .mpg / .mpeg
		WMV	.wmv
		ASF	.asf
		OGM	.ogm

Image	Photo	Resolution
JPEG	Base-line	15360 x 8640
	Progressive	1024 x 8640
PNG		9600 x 6400
BMP		9600 x 6400
GIF		6400 x 4800
Webp		3840 x 2160
HEIF		4000 x 3000

Subtitle	Subtitle Parser
.srt	SubRip
.ssa / .ass	Substation Alpha Advanced SubStation Alpha
.smi	SAMI
.sub	MicroDVD Subldx (VobSub)
.txt	TMPlayer

Ha a lejátszó nem támogat egy média codec-et, figyelmeztetést kap.

MEGJEGYZÉS:

Előfordulhat, hogy a 'Codec'verziónok és fájlformátumok különböző létező változataiból kifolyólag a készülék nem fog támogatni néhány fent feltüntetett formátumot. Ha ez megtörténik, konvertálja át a fájljait egy másik, kompatibilis formátumra. A gyártó nem felelős azért, ha vannak olyan fájljai, melyek a készülékkel inkompatibilisek, és a fájlok tartalmának esetleges elvesztéséért sem felelős.

Sugárterhelési nyilatkozat:

Ez a berendezés megfelel a CE sugárterhelési határértékeknek, amelyeket ellenőrzetlen környezetre vonatkozóan határoztak meg. Ezt a berendezést úgy kell felszerelni és üzemeltetni, hogy a termék hűtője és teste között legalább 20 cm távolság legyen.

Az alábbiakban felsoroljuk a frekvenciát, üzemmódot és a maximális átviteli teljesítményt az EU-ban:

- 2400-2483.5MHz: ≤20 dBm (EIRP) (2.4G)
- 5150-5250MHz: ≤23 dBm (EIRP) (5.8G)
- 5250-5350MHz: ≤23 dBm (EIRP) (5.8G)
- 5470-5725MHz: ≤30 dBm (EIRP) (5.8G)
- 5725-5875MHz: ≤33 dBm (EIRP) (5.8G)

Az eszközt csak beltéri használatra korlátozzák, ha az 5150-5350 MHz / 5725-5875MHz frekvenciatartományban működik.

	AT	BE	BG	HR	CY	CZ	DK
	EE	FI	FR	DE	EL	HU	IE
	IT	LV	LT	LU	MT	NL	PL
	PT	RO	SK	SI	ES	SE	UK

MŰSZAKI ADATOK

Model	B Series 32LE20K B Series 32LE21K	B Series 40LE20K
Méret állvánnyal (mm)	731 x 486 x 177	904 x 572 x 177
Méret állvány nélkül (mm)	731 x 433 x 68	904 x 519 x 72
Súly állvánnyal (kg)	3,9	6,7
Súly állvány nélkül (kg)	3,8	6,6
Képernyő Mérete	32" (80cm)	40" (100cm)
Képernyő felbontása	1366 x 768	1920 x 1080
Hangteljesítmény (RMS)	6 W +6 W	6 W + 6 W
Nazivna snaga	55 W	55 W
Tápegység	100-240V ~ 50/60Hz	
AV Color System	PAL NTSC	
Televíziós Rendszer	PAL/SECAM-B/G, D/K, DVB-T+C DVB-T2 H 265, DVB-S/S2	
Működési Feltételek	Temperature: 5°C - 45°C Humidity: 20% - 80% RH Atmosfere pressure: 86 kPa - 106 kPa	
IC Core / Android / Emlékezet.	Quad Core 1,45GHz ARM Cortex A55 / Mali-G31 MP2 / Android 11 / 1GB/8GB	
HDMI mód	480I / 60Hz, 480P / 60Hz, 576I / 50Hz, 576P / 50Hz, 720P / 50Hz, 720P / 60Hz, 1080I / 50Hz, 1080I / 60Hz, 1080P / 50Hz, 1080P / 60Hz 640 x 480, 800 x 600, 1024 x 768 60Hz, 1920x1080 60Hz	

Jegyzet !

A Vivax nem garantálja, hogy minden alkalmazás telepíthető és minden telepített alkalmazás megfelelően működik. Elsősorban az App kiadótól és az App Store szolgáltatótól függ.

Ezt a problémát nem tekintjük eszközhibának, és a garancia nem terjed ki rá.

Android TV

Az Android TV egy okosabb és könnyebb módja, hogy többet hozzon ki a TV nézési élményből.

Google Voice Search

Új kedvencek keresése gyorsabban a hangjával a hangvezérlés segítségével.

Google Play

A Google Play elhozza a kedvenc alkalmazásait és játékait a TV-re. Filmezhet, játszhat, és azt csinál, amit csak akar, amikor csak akarja.

Chromecast built-in

A Chromecast built-in funkcióval egyszerűen kivetítheti kedvenc filmjeit, zenéit és egyébeket a TV-re.

A Dolby, Dolby Vision, Dolby Atmos és a dupla D szimbólum a Dolby Laboratories Licensing Corporation bejegyzett védjegyei. A Dolby Laboratories licence alapján gyártva. Bizalmas, kiadatlan iratok. Copyright © 2012–2021. Dolby Laboratories. Minden jog fenntartva



Az HDMI, a HDMI logó és a High-Definition Multimedia Interface, az HDMI Licensing LLC védjegye vagy bejegyzett védjegye.



A "CI Plus" logó egy védjegy és CI Plus LLP company védjegye.



Információ a Felesleges Elektromos és Elektronikus Berendezésektől Való Megszabadulásról Felhasználók Részére (magánháztartások)



Ez a szimbólum a terméken és / vagy a kísérő dokumentumokon azt jelenti, hogy a használt elektromos és elektronikus termékeket nem szabad összekeverni az általános háztartási hulladékkal. A megfelelő kezeléshez, begyűjtéshez és újrahasznosításhoz kérjük, vigye el ezt a terméket egy kijelölt gyűjtőhelyre, ahol ingyenesen fogadják be. Alternatív megoldásként, egyes országokban a termékeket vissza lehet adni egy helyi kiskereskedőnek, egy új, egyenértékű termék megvásárlásának a feltétele mellett. Ha megfelelő módon szabadulnak meg ettől a terméktől, az segít értékes erőforrások megtakarításában és az emberi egészségre és a környezetre gyakorolt esetleges negatív hatások megelőzésében, amelyek a nem megfelelő hulladékkezelésből kifolyólag is keletkezhetnek. További információkért a legközelebbi kijelölt gyűjtőhelyről, forduljon a helyi önkormányzathoz. Ha ettől a hulladéktól helytelenül szabadulnak meg, az büntetést vonhat maga után, az adott nemzeti jogszabályoknak megfelelően.

Megszabadulás a Hulladékelemektől



Ellenőrizze a hulladékelemektől való megszabadulásra vonatkozó helyi előírásokat, vagy hívja a helyi ügyfélszolgálatot, hogy útmutatást kapjon a régi és használt elemektől való megszabadulásról. Az ehhez a termékhez mellékelt elemektől, nem szabadna a háztartási hulladékkal együtt megszabadulni. A régi elemektől inkább azokon a speciális helyeken szabaduljon meg, amelyek arra szolgálnak, hogy használt elemektől szabaduljanak meg, ezek a helyek az összes olyan kiskereskedelmi üzletben megtalálhatóak, ahol elemet lehet vásárolni.

EU-MEGFELELŐSÉGI NYILATKOZAT

Ezennel, az M SAN Grupa d.o.o. kijelenti, hogy a rádióberendezés típusú TV-készülék megfelel a 2014/53/EU irányelvnek (RED Irányelv).

Az EU-megfelelőségi nyilatkozat teljes szövege az alábbi internetes címen érhető el: www.msan.hr/dokumentacijaartikala



Termékinformációs lap

Az adatokat és az adatlapot az EPREL adatbázisba vezetik be.

További információkért és a termék adatlapjaért olvassa be a QR-kódot az energiacímkén vagy a Vivax weboldalon: www.vivax.com



32LE20K



32LE21K



40LE20K

TISZTELT VÁSÁRLÓNK!

Köszönjük, hogy a VIVAX terméket választotta és reméljük, hogy hosszú időn keresztül elégedett lesz a választásával.

Jelen Jótállási Jegy alapján a termékre a forgalmazó (importőr) és/vagy gyártó az itt meghatározott jótállási feltételekkel jótállást vállal az alább feltüntetett termékre, mely jótállásra vonatkozó igényét a termék vásárlója, amennyiben fogyasztónak tekintendő, közvetlenül a forgalmazónál illetve a gyártó által megbízott szervizhálózatban érvényesítheti.

KÉRJÜK, HOGY MIELŐTT ELKEZDENÉ HASZNÁLNI A KÉSZÜLÉKET, OLVASSA EL FIGYELMESEN A KÉSZÜLÉKHEZ MELLÉKELT HASZNÁLATI UTASÍTÁST!

JÓTÁLLÁSI JEGY

VIVAX

HU

TERMÉK MEGNEVEZÉSE:

TÍPUSA:

GYÁRI SZÁMA:

VÁSÁRLÁS IDŐPONTJA:

**A TERMÉK FOGYASZTÓI
ÁRA**

KERESKEDŐ BÉLYEGZŐJE:

Jótállási feltételek

Fogyasztók (a szakmája, önálló foglalkozása vagy üzleti tevékenysége körén kívül eljáró természetes személy – Ptk. 8.1.§ 3. pont) és Forgalmazók vonatkozásában.

1. A kötelező jótállás joga alapja és időtartama

- 1.1 A Fogyasztó és Forgalmazó közötti szerződés keretében eladott új tartós fogyasztási cikkekre („Fogyasztási cikk”) Forgalmazót jótállási kötelezettség terheli, amelynek időtartama az egyes tartós fogyasztási cikkekre vonatkozó kötelező jótállásról szóló 151/2003. (IX. 22.) Korm. rendelet 2.§ (1) bekezdése alapján 10.000,- Ft-ot elérő, de 100.000,- Ft-ot meg nem haladó eladási ár esetén 1 év, 100.000,- Ft-ot meghaladó, de 250.000,- Ft-ot meg nem haladó eladási ár esetén 2 év, 250.000,- Ft eladási ár felett 3 év („Kötelező jótállás”) a Korm. rendelet 1. számú mellékletében felsorolt új fogyasztási cikkekre.
- 1.2 Ezen határidők elmulasztása jogvesztéssel jár.
- 1.3 A jótállási határidő a Fogyasztási cikk fogyasztó részére történő átadása, vagy ha az üzembe helyezést a Forgalmazó vagy annak megbízottja végzi, az üzembe helyezés napjával kezdődik.
- 1.4 Ha a Fogyasztó a Fogyasztási cikket az átadástól számított 6 hónapon túl helyezteti üzembe, a jótállás kezdő időpontja a Fogyasztási cikk átadásának napja.
- 1.5 A Fogyasztási cikk kijavítása esetén a jótállás időtartama meghosszabbodik a javításra átadás napjától azzal az idővel, amely alatt a Fogyasztó a Fogyasztási cikket rendeltetésszerűen nem használhatta.
- 1.6 A Kötelező jótállás Magyarország közigazgatási területére érvényes Forgalmazó vonatkozásában.

2. Vállalt jótállás

- 2.1 A Forgalmazó a Kötelező jótállás sávos, eladási árhoz kötött jótállási szabállyal szemben egységesen 2 év kötelező jótállást biztosító megoldást vállal jelen jótállási jeggyel megvásárolt Fogyasztási cikke, kivéve mobiltelefon tablet, okosóra termékeket, melyekre a jótállási idő 1 év. A következőkben a Vállalt jótállási időn belül a jótállás szabályai megegyeznek a kötelező jótállás szabályaival. A Vállalt jótállás Magyarország közigazgatási területére érvényes forgalmazó vonatkozásában

3. A jótállás jogosultja és kötelezettje

- 3.1. A jótállási kötelezettség teljesítése azt a vállalkozást terheli, amelyet a Fogyasztóval kötött szerződés a szerződés tárgyát képező szolgáltatás nyújtására kötelez, vagyis a Forgalmazót.
- 3.2. A jótállásból eredő jogokat a Fogyasztási cikk tulajdonosa érvényesítheti, feltéve, hogy fogyasztónak minősül.

4. A jótállásból eredő jogok érvényesítése

- 4.1. A Kötelező jótállásból eredő jogok a jótállási jeggyel érvényesíthetőek. A jótállási jegy Fogyasztó rendelkezésére bocsátásának elmaradása esetén a szerződés megkötését bizonyítottan kell tekinteni, ha az ellenérték megfizetését igazoló bizonylatot - az általános forgalmi adóról szóló törvény alapján kibocsátott számlát vagy nyugtát - a Fogyasztó bemutatja. Ebben az esetben a jótállásból eredő jogok az ellenérték megfizetését igazoló

bizonylattal érvényesíthetőek. Kérjük ellenőrizze, hogy az eladó vállalkozás a jótállási jegyet szabályosan töltötte-e ki, amelynek tartalmaznia kell: a vállalkozás nevét, címét; a Fogyasztási cikk azonosítására alkalmas megnevezését és típusát, gyártási számát; a gyártó nevét, címét, ha a gyártó nem azonos a vállalkozással; szerződés-kötés, a Fogyasztási cikk Fogyasztó részére történő átadásának vagy - a Forgalmazó vagy közreműködője általi üzembe helyezés időpontját; a Forgalmazó bélyegzőlenyomatát és a képviselőtében eljáró személy aláírását. A jótállási jegy Fogyasztó rendelkezésére bocsátásának elmaradása, annak szabálytalanság és/vagy hiányos kitöltése a Fogyasztó jogszabályból eredő, a Kötelező jótállásra vonatkozó jogait nem érinti.

- 4.2. A Vállalt jótállásból eredő jogok szabályosan kitöltött jótállási jeggyel és a számla vagy nyugta birtokában érvényesíthetőek.

5. A jótállási kötelezettség

- 5.1. A jótállási kötelezettség Forgalmazót a fentiekben meghatározottak szerinti módon, a jótállási időtartamon belül érvényesített igények esetén terheli. Ha a Forgalmazó kötelezettségének a Fogyasztó felhívására - megfelelő határidőben - nem tesz eleget, a jótállási igény a felhívásban tűzött határidő elteltétől számított három hónapon belül akkor is érvényesíthető bíróság előtt, ha a jótállási idő már eltelt. E határidő elmulasztása jogvesztéssel jár.
- 5.2. A kijavítás iránti igény a Fogyasztási cikket értékesítőnél, a vásárlás helyén, a Forgalmazó vagy kézhelyén, bármely telephelyén, fióktelepén, és a jelen jótállási jegyen feltüntetett javítószolgálatánál, szakszervizénél érvényesíthető.
- 5.3. Felhívjuk figyelmét, hogy a hiba felfedezése után késedelem nélkül köteles a hibát a Forgalmazóval közölni. A hiba felfedezésétől számított két hónapon belül közölt hibát késedelem nélkül közölnie kell tekinteni. A közlés késedelméből eredő kárért a Fogyasztó felelős.
- 5.4. A jótállásból eredő jogokat a dolog tulajdonjogának átruházása esetén az új tulajdonos érvényesítheti a Forgalmazóval szemben.

6. Az Ön jótálláson, szavatosságon alapuló jogai

- 6.1. A Fogyasztó jótállási-, szavatossági igénye alapján jogosult választása szerint:
 - a) kijavítást vagy kicserélést igényelni, kivéve, ha a választott jótállási-, szavatossági jog teljesítése lehetetlen, vagy ha az a Forgalmazónak - másik jótállási-, szavatossági igény teljesítésével összehasonlítva - aránytalan többletköltséget eredményezne, figyelembe véve a Fogyasztási cikk hibátlan állapotban képviselt értékét, a szerződésszegés súlyát és a jótállási-, szavatossági jog teljesítésével a Fogyasztóknak okozott érdeksérülést; vagy
 - b) az ellenszolgáltatás arányos leszállítást igényelheti, vagy a hibát a Forgalmazó költségére maga kijavíthatja vagy mással kijavíttathatja, vagy a szerződéstől elállhat, ha a Forgalmazó a kijavítást vagy a kicserélést nem vállalta, e kötelezettségének az alábbiak szerinti feltételekkel nem tud eleget tenni, vagy ha a Fogyasztónak a kijavításhoz vagy kicseréléshöz fűződő érdeke megszűnt.
- 6.2. Felhívjuk szíves figyelmét, hogy jelentéktelen hiba miatt elállásnak nincs helye.
- 6.3. Tájékoztatjuk Önt, hogy jogosult a választott jótállási-, szavatossági jogáról másra áttérni, azonban az áttéréssel okozott költséget köteles a Forgalmazónak megfizetni, kivéve, ha az áttérésre a Forgalmazó adott okot, vagy az áttérés egyébként indokolt volt.
- 6.4. Tájékoztatjuk Önt, hogy ha a Fogyasztási cikk meghibásodása miatt a vásárlástól (üzembe helyezettől) számított három munkanapon belül érvényesít csereigényt, a Forgalmazó nem hivatkozhat a Ptk. 6:159. § (2) bekezdés a) pontja értelmében aránytalan többletköltségre, hanem köteles a Fogyasztási cikket kicserélni, feltéve, hogy a meghibásodás a rendeltetésszerű használatot akadályozza.

7. A Forgalmazó jótálláson alapuló kötelezettségei

- 7.1. A Fogyasztó által bejelentett kijavítás iránti igényről jegyzőkönyvet kell felvenni, amelyben rögzíteni szükséges a Fogyasztó nevét, címét; nyilatkozatát arról, hogy hozzájárul a jegyzőkönyvben rögzített adatainak a GDPR rendelkezésekben meghatározottak szerinti kezeléséhez; a Fogyasztási cikk pontos megnevezését, vételárát; az értékesítés, üzembe helyezés időpontját; a hiba bejelentésének időpontját; a hiba leírását; jótállási igénye alapján a Fogyasztó által érvényesíteni kívánt jogot; a jótállási igény rendezésének módját vagy az igény elutasításának indokát, illetve azt az időpontot, amikor a Fogyasztó a kijavított Fogyasztási cikket átveheti. Ha a Forgalmazó jótállási kötelezettségének a Fogyasztó által érvényesíteni kívánt jogtól eltérő módon tesz eleget, ennek indokát. A jegyzőkönyv tartalmazza, hogy a Fogyasztó jogvita esetén a megyei (fővárosi) kereskedelmi és iparkamarák mellett működő békéltető testület eljárását is kezdeményezheti. A jegyzőkönyv másolatát haladéktalanul, igazolható módon a Fogyasztó rendelkezésére kell bocsátani.
Ha a Forgalmazó vagy a Fogyasztási cikk eladója a Fogyasztó jótállási igényének teljesíthetőségéről annak bejelentésekor nem tud nyilatkozni, álláspontjáról öt munkanapon belül, igazolható módon köteles értesíteni a Fogyasztót.
Felhívjuk szíves figyelmét, hogy a jótállási igény bejelentése nem minősül a fogyasztóvédelemlről szóló törvény szerinti panasznak.
- 7.2. A Forgalmazónak törekednie kell arra, hogy a kijavítást vagy kicserélést legfeljebb tizenöt napon belül elvégezze. Ha a kijavítás vagy kicserélés a tizenöt napot meghaladja, a Fogyasztót köteles Forgalmazó értesíteni elektronikus – vagy más, átvétel igazolására alkalmas úton a kijavítás vagy csere várható időtartamáról.

- 7.3 A kijavítás során a Fogyasztási cikkbe csak új alkatrész kerülhet beépítésre.
- 7.4 A kicserélés iránti igény teljesítésekor a Fogyasztási cikk eladója, vagy a Forgalmazó a jótállási jegyen köteles feltüntetni a kicserélés tényét és időpontját.
- 7.5 Ha a kötelező jótállási időtartam alatt a Fogyasztási cikk első javítása során megállapítást nyer, hogy az nem javítható, Forgalmazó köteles azt 8 napon belül kicserélni – kivéve ha a Fogyasztó eltérően rendelkezik. Ha erre nincs lehetőség, köteles a bemutatott bizonylaton feltüntetett vételárat 8 napon belül visszatéríteni a Fogyasztónak.
- 7.6 Ha a kötelező jótállási időtartam alatt a Fogyasztási cikk háromszori kijavítását követően újra meghibásodik, a 151/2003. (IX. 22.) Korm. rendelet 5.§ (6) bekezdésébe foglalt jogkövetkezmények alkalmazandók.
- 7.7 Ha a Fogyasztási cikk kijavítására az igény közlésétől számított 30. napig nem kerül sor, a 151/2003. (IX. 22.) Korm. rendelet 5.§ (7) bekezdésébe foglalt jogkövetkezmények alkalmazandók.
A 7.5., 7.6. és 7.7 pontokban foglalt rendelkezések nem vonatkoznak többek között az elektromos kerékpárra, elektromos rollerre és quadra.
- 7.8 Felhívjuk szíves figyelmét, hogy a rögzített bekötésű, illetve a 10 kg-nál súlyosabb, vagy tömegközlekedési eszközön kézi csomagként nem szállítható Fogyasztási cikket az üzemeltetés helyén köteles a Forgalmazónak javítania. Ha a kijavítás az üzemeltetés helyén nem végezhető el, az el- és visszaszállításról a Forgalmazó köteles gondoskodni azzal, hogy a Fogyasztási cikk le- és visszaszerelése a Fogyasztó feladata. A Forgalmazó köteles Önnel egyeztetni az Ön által megadott elérhetőségek egyikén a helyszíni javítás, illetve el- és visszaszállítás időpontjáról.
- 7.9 A jótállási kötelezettség teljesítésével kapcsolatos költségek a Forgalmazót terhelik.

8. A jótállással kapcsolatos egyéb rendelkezések

- 8.1 A jótállási igényt a Fogyasztási cikk minden olyan hibája miatt határidőben érvényesítettnek kell tekinteni, amely a megjelölt hibát előidézte. Ha a Fogyasztó a jótállási igényét a Fogyasztási cikk - a megjelölt hiba szempontjából - elkülöníthető része tekintetében érvényesíti, az igény a Fogyasztási cikk egyéb részeire nem minősül érvényesítettnek.
- 8.2 A jótállási igény teljesítése során a Fogyasztási cikkben tárolt adatok és információk megrongálódhatnak, megsemmisülhetnek vagy elveszhetnek. Az ilyen megrongálódásért, megsemmisülésért vagy elveszésért, valamint az ebből eredő kárért a Forgalmazó a felelősséget kizárja. Ezért felhívjuk szíves figyelmét, hogy a Fogyasztási cikken tárolt adatállomány, a beállítások mentésére, megőrzésére fordítson figyelmet.
- 8.3 A jótállás körébe nem tartozik a Fogyasztási cikk üzembe helyezése, beállítása.
- 8.4 A Fogyasztási cikk nem megfelelő módon, vagy hosszabb ideig történő tárolása annak üzembe helyezése nélkül a műszaki állapotának romlását idézheti elő.

9. A Forgalmazó jótállási kötelezettségének korlátozása, kizárása

- 9.1 Kérjük, hogy ügyeljen a Fogyasztási cikkhez csatolt használati útmutatóban foglaltak maradéktalan betartására. A Forgalmazó mentesül a jótállási kötelezettség alól, ha bizonyítja, hogy a hiba oka a nem rendeltetésszerű használat, mechanikai sérülés (leejtés, leesés), szakszerűtlen kezelés, nem megfelelő összeszerelés, átalakítás, helytelen tárolás, nem megfelelő feszültség használata, beázás, elemi csapás vagy az értékesítés utáni bármilyen külső behatás eredménye, továbbá ha a Fogyasztási cikket nem a jelen jótállási jegyen kijelölt javítószolgálatnál, szervizben javították.
- 9.2 Amennyiben a Fogyasztási cikken ennek igazolására szolgáló záró matrica (plomba) található, kérjük azt ne sértse meg, ne távolítsa el. Mielőtt olyan feliratot, vagy matricát szeretne eltávolítani a Fogyasztási cikkről, amelyet a kezelési útmutató nem jelez, kérjük konzultáljon velünk. A Fogyasztási cikk nem megfelelő tisztításából adódó meghibásodás a jótállás kizárását eredményezheti. Mivel a karbantartási munkák elvégzése, illetve elvégzetése a Fogyasztó feladatát képezi, ha a Fogyasztási cikk meghibásodására e karbantartási kötelezettség elmulasztása is közrehatott, a közrehatása arányában a fogyasztó köteles viselni a javítás költségei arányosrészét.
- 9.3 Az akkumulátor helytelen kezelése ahhoz vezethet, hogy a törvényes jótállási idő lejáratánál hamarabb is tönk्रे mehet. Az akkumulátor nem gyári töltővel való töltése, valamint nem rendeltetésszerű használata a jótállás kizárását eredményezheti.
- 9.4 Az esőben történő használat, mosás, vagy egyéb okból történt beázás miatt keletkezett károsodásra a jótállás nem terjed ki.
- 9.5 A jótállás nem vonatkozik a fogyó-kopó alkatrészek (pl. akkumulátor kapacitás, gumiabroncsok, védő-, takaróanyagok) rendeltetéses elhasználódására, mindez azonban nem érinti a fogyó-kopó alkatrészeknek a polgári jog fogalomhasználatára szerinti hibája esetén fennálló jótállási kötelezettséget. A termék mechanikus sérülésére visszavezethető hibára a jótállás nem terjed ki.
- 9.6 A 10.000,- Ft eladási ár feletti közlekedési eszközök, így különösen, de nem kizárólagosan elektromos roller, elektromos kisautó esetében a Fogyasztási cikk maximális teherbírása összesen 100 kg. A túlerhelésből eredő károokra a jótállás nem vonatkozik.
- 9.7 A jelen főpontban meghatározott jótállás kizárása többek között érvényes a porszívók szűrői rendszeres tisztításának és karbantartásának elmaradása miatt bekövetkező meghibásodásokra. Különösen fontos, hogy a használati útmutatóban foglaltakat tartsa be.
- 9.8 Az LCD és a LED kijelzőkkel ellátott Fogyasztási cikkeken a működésükből eredendően hibás képpontok keletkezhetnek. A készülék nem tekinthető pixelhibásnak TV-k esetében, amennyiben a kijelzőn a hibás, nem működő képpontok száma 8 darabot nem haladja meg, és ezen belül a hibás, állandóan világosan égő képpontok száma a 2

darabot nem haladja meg, valamint két világos hibás képpont távolsága legalább 10 mm, és két állandóan sötétben maradó hibás képpont távolsága legalább 10 mm. Minden más termék esetében max. 2 képpont (pixel) színelterése, vagy 1 képpont nem megfelelő működése (megjelenítési szintől független állandó világítás vagy (kiégés) miatt. A mindenkori magyar és nemzetközi szabványoknak megfelelő, a specifikáción belüli képpont-hibákért nem áll fenn jótállási kötelezettsége Forgalmazónak.

Vonatkozó jogszabályok:

- a Polgári Törvénykönyvről szóló 2013. évi V. törvény
- az egyes tartós fogyasztási cikkekre vonatkozó kötelező jótállásról szóló 151/2003. (IX. 22.) Korm. rendelet
- a fogyasztó és vállalkozás közötti szerződés keretében eladott dolgokra vonatkozó szavatossági és jótállási igények intézésének eljárási szabályairól szóló 19/2014. (IV. 29.) NGM rendelet (18/2020. (VI.12.) ITM rendelet)
- a fogyasztási cikkek adásvételének és a kapcsolódó jótállásnak egyes vonatkozásairól szóló, 1999. május 25- i [1999/44/EK európai parlamenti és tanácsi irányelv](#)

A termékekre vonatkozó megfelelési nyilatkozatot és az eredeti Megfelelési Nyilatkozat másolatát (EU Declaration of Conformity) egyszerűen letöltheti a a gyártó weboldaláról: <http://doc.msan.hr/dokumentacijartikala/>

Gyártó: M SAN grupa d.o.o. Buzinski prilaz 10, 10010 Zagreb, Horvátország.

Tel: +385 1 3654961 , E-mail: helpdesk@msan.hr Web: www.msan.hr

Márkaszervíz:

TOOLTECHNIC KFT

**Vaskapu utca 10-14,
1097 Budapest.**

Tel: +361/ 330-4465

E-mail: ugyfelszolgalat@tooltechnic.net

Web: <http://tooltechnic.net/>

Megyei (fővárosi) kereskedelmi és iparkamarák mellett működő békéltető testület elérhetősége:

<https://www.bekeltetes.hu/>

JAVÍTÁSRA FELVÉVE:		
JAVÍTÁS ELKÉSZÜLT:		
JAVÍTÁSRA FELVÉVE:		
JAVÍTÁS ELKÉSZÜLT:		
JAVÍTÁSRA FELVÉVE:		
JAVÍTÁS ELKÉSZÜLT:		

Jótállási napló	1	2	3
Bejelentés időpontja			
Visszaadási időpontja			
Bejelentett hiba			
Javítás módja			
Jótállás új határideje			
Munkalapszám			

Kicserélés esetén töltendő ki!

Kicserélés történt, amelynek időpontja:



VIVAX

www.VIVAX.com